

SANSUI®

LED TV

USER MANUAL



Manufactured under license from Dolby Laboratories. Dolby, Dolby Audio, Pro Logic, and the double-D symbol are trademarks of Dolby Laboratories.



The terms HDMI and HDMI High-Definition Multimedia Interface, and the HDMI Logo are trademarks or registered trademarks of HDMI Licensing LLC in the United States and other countries.



ENERGY STAR® Qualification.

Enabling certain features and functionality in this product (e.g. Picture Mode, Volume) may increase its energy consumption, possibly beyond the limits required for ENERGY STAR® qualification.

This product has earned the ENERGY STAR® qualification meeting US Federal Energy Efficiency guidelines as established by the Department of Energy and Environmental Protection Agency. The ENERGY STAR® program exists to provide energy saving guidelines and help promote energy efficient products and practices.

Power Saving Mode is the mode in which the product qualifies for ENERGY STAR®.



IMPORTANT

Please read this manual carefully before installing and operating the TV.

Keep this manual handy for further reference .

TABLE OF CONTENTS

Preparations Guide

Safety Information.....	2
Important Safety Instructions	3-7

Install and Connect TV

TV Buttons and Connections.....	8
External Device Connection Diagram	8
Install and Connect TV.....	9
TV Feet Installation Instructions	9

OPERATING INSTRUCTIONS

OPERATING INSTRUCTIONS.....	10
-----------------------------	----

HOME PAGE

HOME PAGE	11
-----------------	----

TV

Main Menu	11
Picture	12
Sound.....	12
Setting	13
Lock.....	13
Program	14
Network	14
About	15



USB

USB	16
-----------	----

Other Information

Help.....	17
Specifications.....	18
Remote Control Diagram.....	19

NOTE: Spanish and French language user manuals are available for review or download at WWW.sansuiproducts.com; under the "support" tab.

	CAUTION / ATTENTION RISK OF ELECTRIC SHOCK. DO NOT OPEN RISQUE D'ELECTROCUTION. NE PAS OUVRIR.	
<p>CAUTION: TO REDUCE THE RISK OF ELECTRIC SHOCK, DO NOT REMOVE COVER (OR BACK). NO USER-SERVICEABLE PARTS INSIDE. REFER SERVICING TO QUALIFIED SERVICE PERSONNEL.</p>		



The lightning flash with arrowhead symbol, within an equilateral triangle is intended to alert the user to the presence of uninsulated dangerous voltage within the product's enclosure that may be of sufficient magnitude to constitute a risk of electric shock.



The exclamation point within an equilateral triangle is intended to alert the user to the presence of important operating and maintenance (servicing) instructions in the literature accompanying the appliance.

<p>WARNING: TO PREVENT FIRE OR SHOCK HAZARD, DO NOT EXPOSE THIS APPLIANCE TO RAIN OR MOISTURE. TO PREVENT THE SPREAD OF FIRE, KEEP CANDLES OR OPEN FLAMES AWAY FROM THIS PRODUCT AT ALL TIMES.</p> <p>CAUTION: TO PREVENT ELECTRIC SHOCK. DO NOT USE THIS POLARIZED PLUG WITH AN EXTENSION CORD, RECEPTACLE OR OTHER OUTLET UNLESS THE BLADES CAN BE FULLY INSERTED TO PREVENT BLADE EXPOSURE.</p>
--

WARNING: This equipment has been tested and found to comply with the limits for a Class B digital device, pursuant to Part 15 of the FCC Rules. These limits are designed to provide reasonable protection against harmful interference in a residential installation. This equipment generates, uses and can radiate radio frequency energy and, if not installed and used in accordance with the instructions, may cause harmful interference to radio communications. However, there is no guarantee that interference will not occur in a particular installation. If this equipment does cause harmful interference to radio or television reception, which can be determined by turning the equipment off and on, the user is encouraged to try to correct the interference by one or more of the following measures:

- Reorient or relocate the receiving antenna.
- Increase the separation between the equipment and receiver.
- Connect the equipment into an outlet on a circuit different from that to which the receiver is connected.
- Consult the dealer or an experienced radio/TV technician for help.

CAUTION: Changes or modifications not expressly approved by the party responsible for compliance with the FCC Rules could void the user's authority to operate this equipment.

<p>FCC Declaration or Conformity Compliance statement (Part 15):</p> <p>This device complies with Part 15 of the FCC rules. Operation is subject to the following two conditions: (1) this device may not cause harmful interference, and (2) this device must accept any interference received, including interference that may cause undesired operation. The party responsible for compliance to these rules is: GLOBAL Q INTERNATIONAL Ltd. 15930 E. Valley Boulevard, City of Industry, CA 91744 Ph:1-618-392-3456</p>
--

Important Safety Instructions

1. Read these instructions.
2. Keep these instructions.
3. Heed all warnings.
4. Follow all instructions.
5. Do not use this apparatus near water.
6. Clean only with dry cloth.
7. Do not block any ventilation openings. Install in accordance with the manufacturer's instructions.
8. Do not install near any heat sources such as radiators, heat registers, stoves, or other apparatus (including amplifiers) that produce heat.
9. Do not defeat the safety purpose of the polarized or grounding-type plug. A polarized plug has two blades with one wider than the other. A grounding type plug has two blades and a grounding prong. The wide blade or third prong is provided for your safety. When the provided plug does not fit into your outlet, consult an electrician for replacement of the obsolete outlet.
10. Protect the power cord from being walked on or pinched, particularly at plugs, convenience receptacles, and the point where they exit from the apparatus.
11. Only use attachments/accessories specified by the manufacturer.
12.  Use only with the cart, stand, tripod, bracket, or table specified by the manufacturer, or sold with the apparatus. When a cart is used, use caution when moving the cart/apparatus combination to avoid a tip-over and/or injury.
13. Unplug this apparatus during lightning storms or when unused for long periods of time.
14. Refer all servicing to qualified service personnel. Servicing is required when the apparatus has been damaged in any way, such as power-supply cord or plug is damaged, liquid has been spilled or objects have fallen into the apparatus, the apparatus has been exposed to rain or moisture, does not operate normally, or has been dropped.
- 15) Warning to reduce the risk of fire or electric shock, do not expose this apparatus to rain or moisture. Apparatus should not be exposed to dripping or splashing, and objects filled with liquids, such as vases, should not be placed on the apparatus.
- 16) An outside antenna system should not be located in the vicinity of overhead power lines or other electric light or power circuits, or where it can fall into such power lines or circuits. When installing an outside antenna system, extreme care should be taken to keep from touching such power lines or circuits, as contact with them might be fatal.
- 17) Do not overload wall outlets and extension cords, as this can result in risk of fire or electric shock.
- 18) Do not push objects through any openings in this unit, as they may touch dangerous voltage points or short out parts that could result in fire or electric shock. Never spill or spray any type of liquid into the unit.

Important Safety Instructions

19) If an outside antenna or cable system is connected to the unit, be sure the antenna or cable system is grounded to provide some protection against voltage surges and built-up static charges, Section 810 of the National Electrical Code, ANSI/NFPA 70, provides information with respect to proper grounding of the mast and supporting structure, grounding of the lead-in wire to an antenna discharge unit, size of grounding conductors, location of antenna discharge unit, connection to grounding electrodes, and requirements for the grounding electrode.

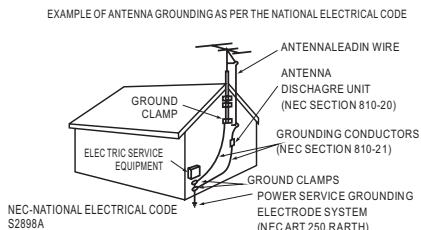

20) When replacement parts are required, be sure the service technician uses replacement parts specified by the manufacturer or those that have the same characteristics as the original part. Unauthorized substitutions may result in fire, electric shock or other hazards.

21) Upon completion of any service or repairs to this unit, ask the service technician to perform safety checks to determine that the unit is in proper operating condition.

22) When you connect the product to other equipment, turn off the power and unplug all of the equipment from the wall outlet. Failure to do so may cause an electric shock and serious personal injury. Read the owner's manual of the other equipment carefully and follow the instructions when making any connections.

23) Sudden high volume sound may cause hearing or speaker damage. When you use headphones, (if the unit is equipped with a headphone jack) keep the volume at a moderate level. If you use headphones continuously with high volume sound, it may cause hearing damage.

24) Do not allow the product to output distorted sound for an extended period of time. It may cause speaker overheating and fire.

25) This reminder is provided to call the cable TV system installer's attention to Article 820-40 of the NEC that provides guidelines for proper grounding and, in particular, specifies that the cable ground shall be connected to the grounding system of the building, as close to the point of cable entry as practical.

26)  This equipment is a Class II or double insulated electrical appliance. It has been designed in such a way that it does not require a safety connection to electrical earth.

27)  Correct disposal of this product. This marking indicates that this product should not be disposed with other household waste. To prevent possible harm to the environment or human health from uncontrolled waste disposal, recycle it responsibly to promote the sustainable reuse of material resources.

Important Safety Instructions

CHILD SAFETY:

It Makes A Difference How and Where You Use Your Flat Panel Display

Congratulations on your purchase! As you enjoy your new product, please keep these safety tips in mind:

THE ISSUE

The home theater entertainment experience is a growing trend and larger flat panel displays are popular purchases. However, flat panel displays are not always supported on the proper stands or installed according to the manufacturer's recommendations.

Flat panel displays that are inappropriately situated on dressers, bookcases, shelves, desks, speakers, chests or carts may fall over and cause injury.

THIS MANUFACTURER CARES!

The consumer electronics industry is committed to making home entertainment enjoyable and safe.

TUNE INTO SAFETY

One size does NOT fit all. Follow the manufacturer's recommendations for the safe installation and use of your flat panel display.

Carefully read and understand all enclosed instructions for proper use of this product. Don't allow children to climb on or play with furniture and television sets.

Don't place flat panel displays on furniture that can easily be used as steps, such as a chest of drawers.

Remember that children can become excited while watching a program, especially on a "larger than life" flat panel display. Care should be taken to place or install the display where it cannot be pushed, pulled over, or knocked down.

Care should be taken to route all cords and cables connected to the flat panel display so that they cannot be pulled or grabbed by curious children.

Warning: batteries(pack or batteries installed) should not be exposed to excessive heat such as sunshine, fire or other heat sources.

Important Safety Instructions

CONDENSATION

Moisture will form in the operating section of the unit if the unit is brought from cool surroundings into a warm room or if the temperature of the room rises suddenly. When this happens, unit's performance will be impaired. To prevent this, let the unit stand in its new surroundings for about an hour before switching it on, or make sure that the room temperature rises gradually.

Condensation may also form during the summer if the unit is exposed to the breeze from an air conditioner. In such cases, change the location of the unit.

HOW TO HANDLE THE LCD PANEL

- Do not press hard or jolt the LCD TV. It may cause the LCD TV glass to break and injury may occur.
- If the LCD TV is broken, make absolutely sure that you do not touch the liquid in the panel. This may cause skin inflammation.

If the liquid gets in your mouth, immediately gargle and consult with your doctor. Also, if the liquid gets in your eyes or touches your skin, consult with your doctor after rinsing for at least 15 minutes or longer in clean water.

Possible Adverse Effects on LCD Panel: If a fixed (non-moving) pattern remains on the LCD panel for long periods of time, the image can become permanently engrained in the LCD panel and cause subtle but permanent ghost images. This type of damage is NOT COVERED BY YOUR WARRANTY. Never leave your LCD TV on for long periods of time while it is displaying the following formats or images:

- Fixed Images, such as stock tickers, video game patterns, TV station logos, and websites.
- Special Formats that do not use the entire screen. For example, viewing letterbox style (16:9) media on a normal (4:3) display (black bars at top and bottom of screen); or viewing normal style (4:3) media on a widescreen (16:9) display (black bars on left and right sides of screen).

The following symptoms are not signs of malfunction but technical limitation. Therefore we disclaim any responsibility for these symptoms.

LCD Panels are manufactured using an extremely high level of precision technology, however sometimes parts of the screen may be missing picture elements or have bright spots/pixels. This is not a sign of a malfunction.

Do not install the LCD TV near electronic equipment that produces electromagnetic waves. Some equipment placed too near this unit may cause interference.

Effect on infrared devices – There may be interference while using infrared devices such as infrared cordless headphones.

Important Safety Instructions

The unit emits heat when in operation. Do not place any covers or blankets on the unit, this may cause overheating. Do not block ventilation holes, or operate near radiators. Do not place in direct sunshine. When placing on a shelf 10 cm (4 inches) free space must be available around the entire unit.

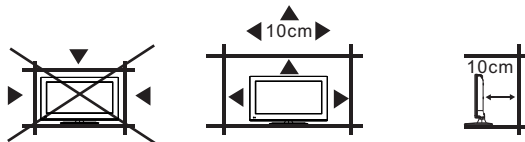

Notes when mounting the LCD TV on a wall

- If the unit is to be mounted on the wall, contact the retailer where you purchased the LCD TV for advice, and have the equipment professionally installed. Incomplete or improper installation may cause injury to you, and/or damage to the LCD TV.
- Bracket holes: To attach a wall mounting bracket (not supplied) attach where indicated in the drawing below.
- This manufacturer recommends professional installation.
- Utilize an appropriate bracket and fasteners, sufficient to accommodate the size and weight of the unit.
- Assure the wall to which the unit is to be mounted will safely support the size and weight of the unit, using the bracket and fasteners you have selected.
- Keep cords and cables connected to this flat panel display out of reach of children.
- To hang the television on the wall, remove the screws and then remove the stand. To avoid damage to the TV, place the TV on a table, face down on a soft surface.

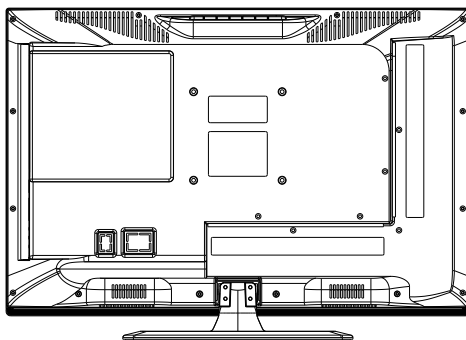

Note: Drawing is a representative example only







TV Buttons and Connections

TV Buttons

Note: The position and arrangement of buttons and connections for different models may vary.

	Turn ON/OFF Power.
SOURCE	External Signal Input Selection.
MENU	Display Main MENU And Confirm MENU Item Selection.
CH+/-	Selecting Channel.
VOL+/-	Adjusting Volume.

Terminal Interface

	AV input External AV Signal Input and Right/Left Audio Inputs.		HEADPHONE JACK Plug earphones into jack for private listening. Overrides speakers.
	HDMI Input(HDMI1,2,3) Connect to a HDMI output connection on your external device.		USB Input Connect to your USB device.
	ANT 75/RF Connection Connect to the antenna/cable TV output of your device or wall plate.		OPTICAL Digital Audio Output.
	RJ45 Connect to the Internet.		

External device connection diagram

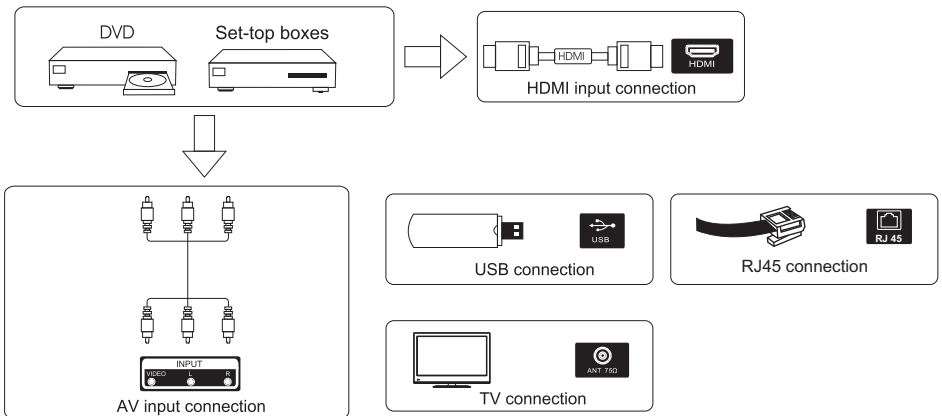

Install and Connect TV

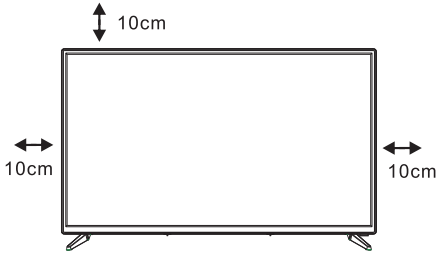

Setup your TV

1. Put your TV in a place that can support the weight of the TV.

To avoid danger, please do not assemble the TV near water or extreme heat (such as a furnace, light source, or candle.) Do not block the ventilation on the back of the TV.

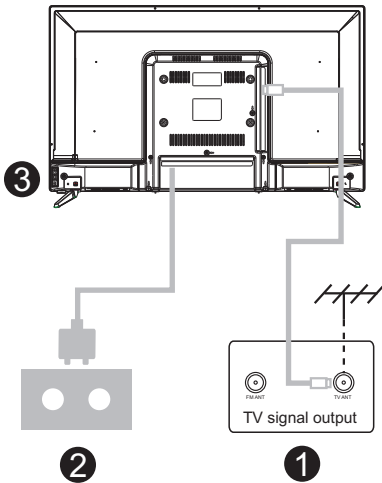

Connect signal source and power

2. Connect the antenna cable to the RF connection on the back or side of the TV, and/or the signal source HDMI cable to the HDMI input(s) on the rear or side of TV. Plug the TV into the wall power outlet (AC120 ~ 60Hz).

Turn on the TV

3. While in standby mode the power indication light will be red. Press the power button on the TV or remote control. The light will change to green.

Note:

Picture for reference purposes only.

TV Feet Installation Instructions

1. Open the carton and remove the TV, accessories, and the feet.
2. To avoid damage to the TV, place on a table, face down on a soft surface. The feet are attached to the TV with provided screws, or are attached by snapping into the cabinet till you hear the click.
3. Ensure the feet are tightened/snapped-in securely. Do not overtighten.

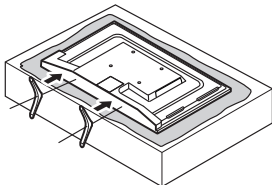

Please take note of the base direction:

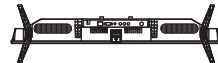

The bottom view of the TV
(Front cabinet faces down)

(The illustration is for reference only, Please prevail in kind)

OPERATING INSTRUCTIONS

Press **【▼】** / **【▲】** button to select the language.

Press **【OK】** button to continue.



Press **【▼】** / **【▲】** button to select the input source.

Press **【OK】** button to continue.

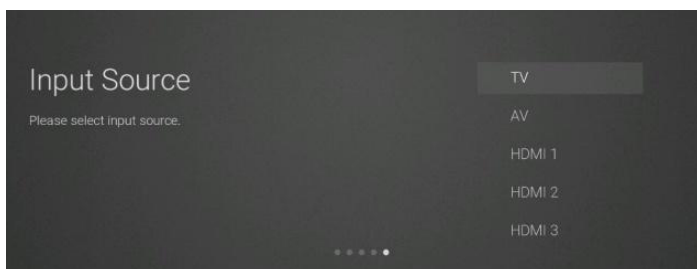

The User Interface defaults to the “Skip” option.
Press the **【OK】** button to skip the DTV channel tuning
then enter the ATV channel tuning.

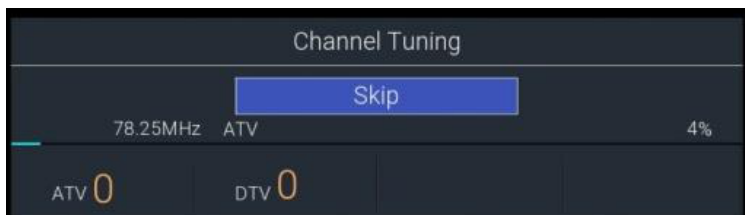

HOME PAGE

Press  button to enter homepage.

Press **【▼】 / 【▲】** button to select Apps, NETFLIX, Input source, and Settings options, Press **【◀】 / 【▶】** button to select the corresponding sub-option and press the [OK] button to confirm.

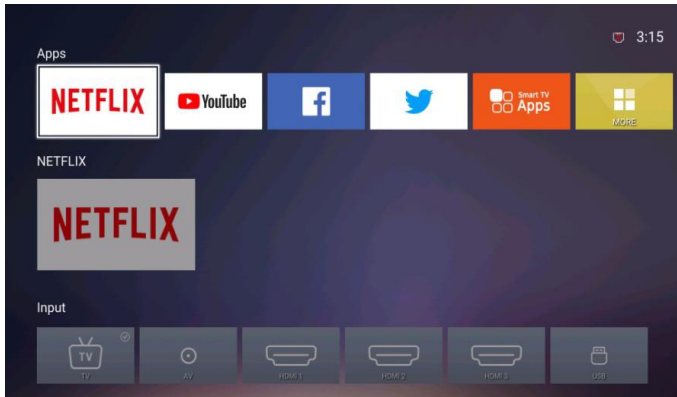

Main Menu

Press  button to enter main menu.

Press **【▼】 / 【▲】** button to select Picture / Sound / Setting / Lock / PVR Option / Program / Network / About menus. Press **【▶】** button to continue to sub menu.

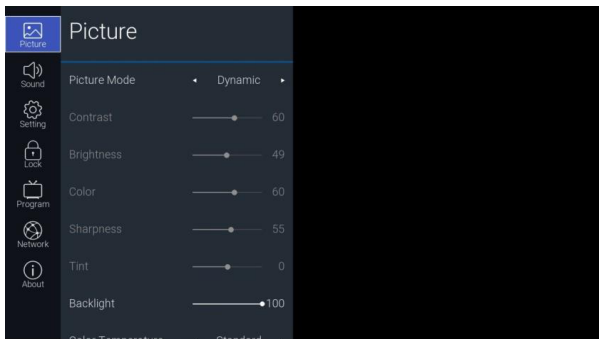

Picture

1. Press  button to enter main menu .
Press **【▶】** button to select Picture menu.
2. Press **【▼】 / 【▲】** button to select Picture Mode / Contrast / Brightness / Color / Sharpness / Tint / Backlight / Color Temperature / Aspect Ratio / Noise Reduction.
3. Press **【◀】 / 【▶】** button to adjust or select

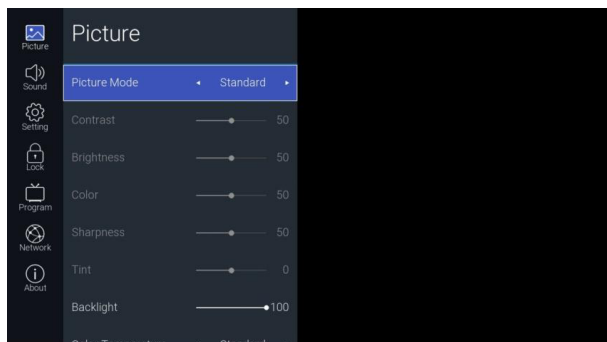

Sound

1. Press  button to enter main menu .
Press **【▶】** button to select Sound menu.
2. Press **【▼】 / 【▲】** /button to select Sound Mode / Equalizer / Balance / Auto Volume Limit / Surround Sound / Digital output type / Audio Delay / Video Description / Audio Languages.
3. Press **【◀】 / 【▶】** button to adjust or select.

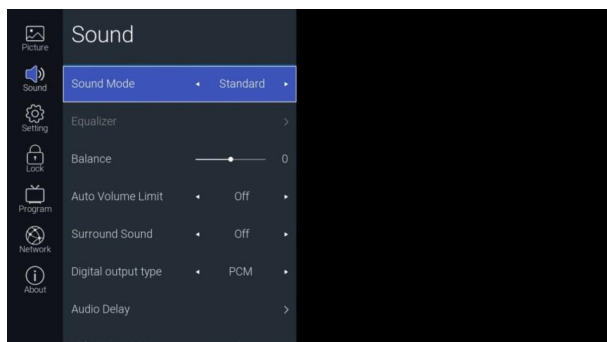

Setting

1. Press  button to enter main menu.
Press **【▶】** button to select Setting menu.
2. Press **【▼】 / 【▲】** button to select Language / OSD Time / Close Caption / Link Setup / Time / Reset / TTS.
3. Press **【◀】 / 【▶】** button to adjust or select.

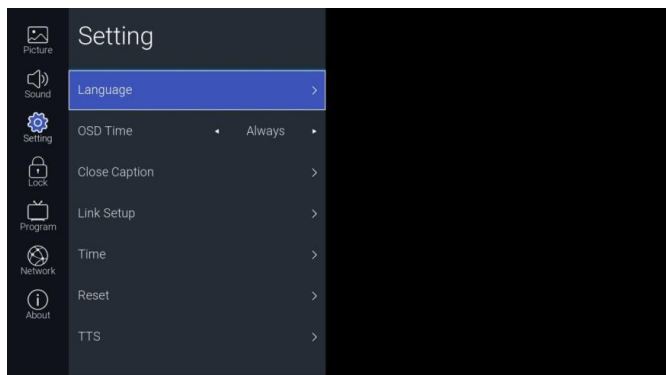

Lock

1. Press  button to enter main menu. Press **【▶】** button to select Lock menu.
2. Press **【▼】 / 【▲】** button to select Lock System / Set Password / USA TV / USA MPAA / Canada English / Canada French / RRT Setting / RRT Reset / Block Unrated TV.
3. Press **【◀】 / 【▶】** button to adjust or select.

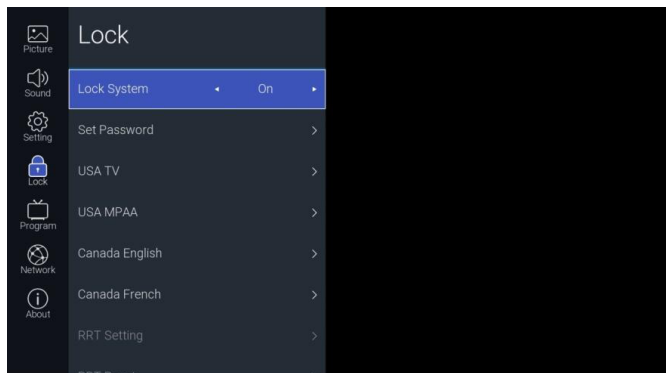

Program

1. Press  button to enter main menu.
Press **【▶】** button to select Program menu.
2. Press **【▼】** / **【▲】** button to select Antenna Mode / Auto Tuning / Signal Information.
3. Press **【◀】** / **【▶】** button to adjust or select.

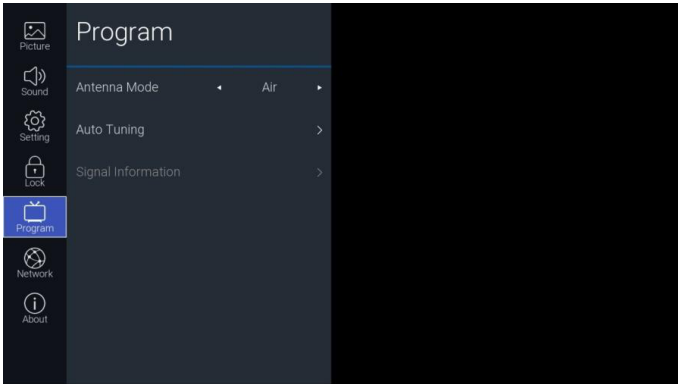

Network

1. Press  button to enter main menu. Press **【▶】** button to select Network menu.
2. Press **【▼】** / **【▲】** button to select Wi-Fi / Ethernet / Wake On LAN / Wake On WLAN.
3. Press **【◀】** / **【▶】** button to adjust or select.

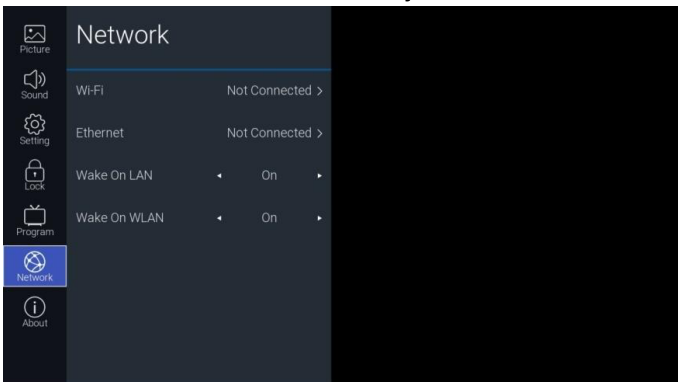

About

1. Press  button to enter main menu.
Press **▶** button to select About menu.
2. Press **▼** / **▲** button to select NETFLIX / View End-User License Agreement / System information / NetReady Information / Software Update(USB) / Internet Update Check.
3. Press **◀** / **▶** button to adjust or select.

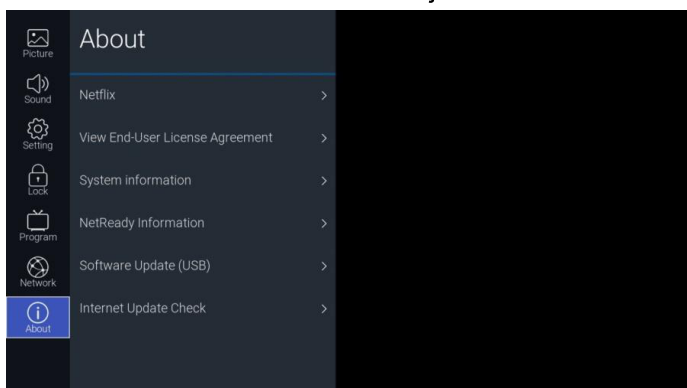

Software update(USB)

Note: Do not switch off or unplug the TV until the upgrade is completed.

--By USB: Enables you to install a new version software from a USB stick, if available. Insert the USB stick containing a new version of the software into a USB socket of the set. Select USB and press OK to enter. Follow the on-screen instructions to complete the process.

USB

Insert a USB flash drive and press the [OK] button in the USB menu to enter the Media menu.

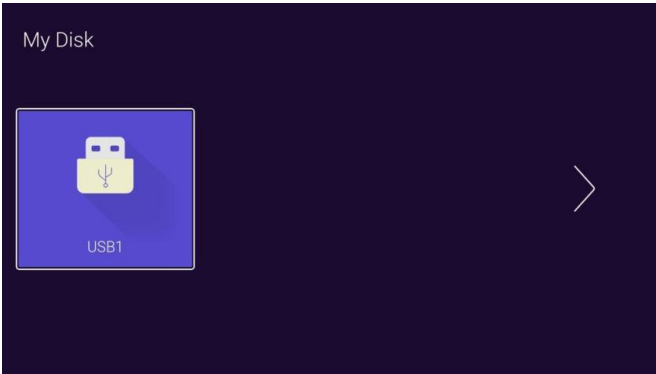

Press the **【◀】 / 【▶】** button Select the inserted USB flash device, then press the [OK] button to access the started media on the USB device.

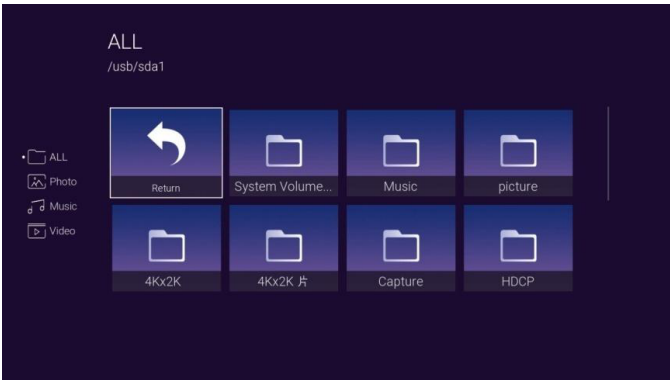

Press the **【◀】 / 【▶】** buttons to select ALL, Photo, Music, Video options.

Press the **【OK】** button to select the file type.

Select the "Return" icon and press **【OK】** to return to the USB directory to make your selection. Select a file press the **【OK】** button to enter the video file.

Help

No Power	Check to see if the AC cord of the television is properly plugged into the outlet. If there is still no power, remove the AC cord and replug after 60 seconds. Attempt to start the television again.
Not receiving signal properly	<ul style="list-style-type: none"> - A double image or ghost could be caused by obstructions of the external antenna. Consult the antenna instruction manual to change the direction of the external antenna. - Perhaps the location of the antenna is not good. Use of a taller antenna can improve the quality of the images. - If you use an antenna, reception may be difficult in some situations. You can attempt to adjust the antenna to improve the image.
No Picture	<ul style="list-style-type: none"> - Check to be sure the antenna at the back of the unit is connected properly. - Try to select other channels to be sure the issue is not with the channel. - Check for possible sources of interference.
Poor sound or no sound	<ul style="list-style-type: none"> - Increase the volume. - Check to be sure the unit is not in MUTE mode. Press the mute button to restore sound. - Try to select other channels to be sure the issue is not with the channel. - Check for possible sources of interference. - Check to be sure the antenna at the back of the unit is connected properly.
Poor color or no color	<ul style="list-style-type: none"> - Adjust the contrast and/or brightness of the TV. - Try to select other channels to be sure the issue is not with the channel. - Check to be sure the antenna at the back of the unit is connected properly.
Poor reception	Check to be sure the antenna at the back of the unit is properly connected.
Horizontal or diagonal lines on screen	<ul style="list-style-type: none"> - Unit could be experiencing interference from other appliances such as a hair dryer or vacuum. Discontinue the use of these other appliances to improve reception. - Check to be sure the antenna at the back of the unit is connected properly.
TV does not respond to the remote	- Point the remote directly to the sensor on the TV. If this does not work, be sure that the remote is in working order (batteries correctly installed, etc.)
No Video in PC mode	<ul style="list-style-type: none"> - Check if the cable is properly connected to the VGA input. - Check to be sure the display cable is not bent or damaged.
The screen is too dark or too light in PC mode	Adjust the contrast ratio or brightness in Main menu.
No response in PC mode	Check the computer setting for compatible display resolutions.
Lines in picture while using RCA connection	<ul style="list-style-type: none"> - Check if the cable is properly connected to the input. - Check to be sure the cable is not bent or damaged. - Use a correct RCA cable.
Problems still exist	Unplug the power cord and wait for 60 seconds, then reconnect. If problems remain with the unit, please do not attempt the repairs yourself. Contact the Customer Service center for assistance.
CUSTOMER SERVICE	618-392-3456 OPERATING HOURS 8 am-5 pm cst

Specifications

Screen Size	Preset Channels	Speaker Output
24"	NTSC:AIR 2-69 CABLE 1-135	3W+3W
32"	NTSC:AIR 2-69 CABLE 1-135	8W+8W
40"	NTSC:AIR 2-69 CABLE 1-135	8W+8W
43"	NTSC:AIR 2-69 CABLE 1-135	8W+8W
50"	NTSC:AIR 2-69 CABLE 1-135	8W+8W
55"	NTSC:AIR 2-69 CABLE 1-135	8W+8W
58"	NTSC:AIR 2-69 CABLE 1-135	8W+8W
65"	NTSC:AIR 2-69 CABLE 1-135	8W+8W

Screen Size	Power Consumption (LED)	Accessories
24"	31W	User's manual Remote controller AAA Batteries
32"	32W/40W	
40"	60W	
43"	65W	
50"	108W	
55"	100W	
58"	135W	
65"	159W	

	Operation Frequency	Transmitting Power
WiFi	2400~2483.5	Less Than 100mW

Remote Controller

1. : Turn on the TV or enter standby mode.
2. : Turn on/off the sound by pressing this button.
3. 0-9: Figures "0-9" are used to directly input channel number.
4. EPG: Press to display Electronic Program Guide and select your favorite channel.
5. -/--: Press to change the channel which name contains ".".
6. : Input source selection button.
7. : Press to enter the Home Page.
8. V+: Increase the volume.
9. V-: Decrease the volume.
10. P : Channel up.
11. P : Channel down.
12. : Start system menu.
13. : Press to display the source and channel's display.
14. OK: To confirm the choice of a highlighted menu item.
15.  / : Press these buttons to move within the menu.
16.  / : Press these buttons to move within the menu .
17. BACK: Go back to the previous step.
18. EXIT: Press to exit the OSD menu.
19. NETFLIX: Press to launch Netflix.
20. YouTube: Press to launch YouTube.
21. : Press to launch NetRange app store.
22. : Press to launch VUDU.
23. GREEN/RED/YELLOW/CYAN buttons: Press these buttons according to the different prompts.
24. : Press to fast reverse in USB mode.
25. : Press to fast forward in USB mode.
26. : Press to play the video and press again to pause the video.
27. CC: Press to display the close caption.
28. : Hold on or off for current page display/Press to stop in the USB mode.
29. AUDIO: Press to change the language when play the stream which contains multi-language.



Serial # _____

Date of Purchase _____

Place of Purchase _____

Your receipt is required to verify your proof of purchase, please attach a copy of your receipt here for your records.



limited **WARRANTY**

GLOBALQ warrants this product to be free from manufacturing defects in material and workmanship under normal use and conditions for a period of 1 year from date of original purchase.

Should service be necessary under this warranty for any reason due to a manufacturing defect or malfunction during the first 12 months from date of original purchase, GLOBALQ will provide carry-in service for units with a screen size of 49 inches or below, and in-home service for units 50 inches or greater in screen size by a GLOBALQ authorized Independent Service Center at no charge. Also, if an original part fails due to manufacturing defect in material and workmanship within one year from date of original purchase we will replace the defective part, provided the defect or malfunction is verified along with dated proof of purchase.

There are GLOBALQ authorized Independent Service Centers located throughout the country. For the one nearest you, DIAL: 1-618-392-3456. GLOBALQ will not be liable for damages incurred in shipment of the unit. If there are no GLOBALQ authorized Independent Service Centers in your area please call for assistance.

Note: This warranty is void if the product is:

- (a) Damaged through negligence, misuse, abuse, or accident.
- (b) Used in a commercial application or rentals.
- (c) Modified or repaired by anyone other than an Independent Service Center authorized by GLOBALQ to effect warranty repairs to the class of product.
- (d) Damaged because it is improperly connected to the equipment of other manufacturers.

This warranty does not cover:

- (a) Damage to equipment not properly connected to the product.
- (b) Costs incurred in the shipping of the product to a GLOBALQ authorized Independent Service Center.
- (c) Damage or improper operation of unit caused by customer abuse, misuse, negligence, or failure to follow operating instructions provided with the product.
- (d) Ordinary adjustments to the product which can be performed by customer as outlined in the owner's manual.
- (e) Signal reception problems caused by external antenna or cable systems.

THIS WARRANTY IS NON TRANSFERABLE AND APPLIES ONLY TO THE ORIGINAL PURCHASER AND DOES NOT EXTEND TO SUBSEQUENT OWNERS OF THE PRODUCT. ANY APPLICABLE IMPLIED WARRANTIES, INCLUDING THE WARRANTY OF MERCHANTABILITY, ARE LIMITED IN DURATION TO A PERIOD OF THE EXPRESS WARRANTY AS PROVIDED HEREIN BEGINNING WITH THE DATE OF ORIGINAL PURCHASE AT RETAIL AND NO WARRANTIES, WHETHER EXPRESS OR IMPLIED SHALL APPLY TO THIS PRODUCT THEREAFTER. GLOBALQ MAKES NO WARRANTY AS TO THE FITNESS OF THE PRODUCT FOR ANY PARTICULAR PURPOSE AND USE.

UNDER NO CIRCUMSTANCES SHALL GLOBALQ BE LIABLE FOR ANY LOSS, DIRECT, INDIRECT, INCIDENTAL, SPECIAL, OR CONSEQUENTIAL DAMAGE ARISING OUT OF OR IN CONNECTION WITH THE USE OF THIS PRODUCT.

IN THE UNITED STATES OF AMERICA. THIS WARRANTY GIVES YOU SPECIFIC LEGAL RIGHTS, HOWEVER, YOU MAY HAVE OTHER RIGHTS WHICH MAY VARY FROM STATE TO STATE. SOME STATES DO NOT ALLOW LIMITATION ON IMPLIED WARRANTIES OR EXCLUSION OF CONSEQUENTIAL DAMAGE, THEREFORE THESE RESTRICTIONS MAY NOT APPLY TO YOU.

GLOBAL Q INTERNATIONAL Ltd.

3471 N.UNION Drive
Olney,11.62450
618-392-3456



Téléviseur LED

MANUEL D'UTILISATION



Fabriqué sous licence de Dolby Laboratories. Dolby, Dolby Audio, Pro logic, et le symbole double-D sont des marques déposées de Dolby Laboratories.



HDMI, le logo HDMI et High-Definition Multimedia Interface sont des marques commerciales ou des marques de commerce déposées de HDMI Licensing LLC aux États-Unis et dans d'autres pays.



L'activation de certaines fonctions et fonctionnalités sur ce produit (p. ex. Mode image, Volume) peut augmenter sa consommation d'énergie, probablement au-delà des limites requises pour la qualification ENERGY STAR®.



L'homologation ENERGY STAR® a été conférée à ce produit en conformité aux normes d'efficacité de la Commission fédérale de régulation de l'énergie (É.-U.) établies par le Ministère de l'énergie et l'Agence pour la protection de l'environnement. Le programme ENERGY STAR® existe pour fournir des directives relatives aux économies d'énergie et pour contribuer à la promotion de produits et de pratiques efficaces du point de vue énergétique.

IMPORTANT

Veuillez lire ce manuel attentivement avant d'installer et d'utiliser le téléviseur.
Conservez ce manuel à portée de main pour toute consultation ultérieure.

TABLE DES MATIÈRES

Guide de préparation

Informations de sécurité.....	2
Consignes de sécurité importantes.....	3-7

Installer et connecter le téléviseur

Boutons et connexions TV.....	8
Schéma de connexion d'un périphérique externe.....	8
Installer et connecter le téléviseur.....	9
Instructions d'installation des pieds de TV.....	9

Instructions d'utilisation

Instructions d'utilisation.....	10
---------------------------------	----

Page d'accueil

Page d'accueil.....	11
---------------------	----

TV

Menu principal.....	11
Image.....	12
Son.....	12
Réglage.....	13
Verrouiller.....	13
Programme.....	14
Réseau.....	14
À propos.....	15

USB

USB.....	16
----------	----

Autres informations

Aide.....	17
Caractéristiques.....	18
Télécommande.....	19

	ATTENTION/PRÉCAUTIONS RISQUE D'ÉLECTROCUTION, NE PAS OUVRIR. RISQUE D'ÉLECTROCUTION, NE PAS OUVRIR.	
ATTENTION : POUR RÉDUIRE LE RISQUE D'ÉLECTROCUTION, NE PAS ENLEVER LE COUVERCLE (OU L'ARRIÈRE). AUCUNE PIÈCE RÉPARABLE PAR L'UTILISATEUR À L'INTÉRIEUR. ADRESSEZ-VOUS À UN TECHNICIEN QUALIFIÉ POUR L'ENTRETIEN.		



Le symbole en forme d'éclair avec une pointe de flèche dans un triangle équilatéral est destiné à alerter l'utilisateur de la présence dans l'appareil d'un voltage non-isolé dangereux pouvant être d'une puissance suffisante pour constituer un risque d'électrocution.



Le point d'exclamation dans un triangle équilatéral est destiné à alerter l'utilisateur de la présence d'instructions d'utilisation et de maintenance (entretien) importantes dans la documentation accompagnant l'appareil.

AVERTISSEMENT :	POUR ÉVITER TOUT RISQUE D'INCENDIE OU D'ÉLECTROCUTION, NE PAS EXPOSER CET APPAREIL À LA PLUIE OU À L'HUMIDITÉ. POUR ÉVITER LA PROPAGATION DU FEU, GARDER TOUJOURS BOUGIES OU FLAMMES LOIN DE CE PRODUIT.
ATTENTION	POUR ÉVITER UNE ÉLECTROCUTION. NE PAS BRANCHER CETTE FICHE POLARISÉE DANS LA PRISE D'UNE RALLONGE, D'UN RÉCEPTACLE OU D'UN AUTRE CONNECTEUR À MOINS QUE LES LAMELLES PUISSENT ÊTRE TOTALEMENT INSÉRÉES AFIN D'ÉVITER TOUTE EXPOSITION.

AVERTISSEMENT : Cet équipement a été testé et déclaré conforme aux limites d'un dispositif numérique de classe B, conformément à la partie 15 des règles de la FCC. Ces limites sont conçues pour fournir une protection raisonnable contre les interférences nuisibles dans une installation résidentielle. Cet équipement produit, utilise et peut dégager une énergie de fréquence radio et, s'il n'est pas installé et utilisé conformément aux instructions, il peut causer des interférences nuisibles aux communications radio. Cependant, il n'est aucunement garanti que dans une installation particulière des interférences ne se produisent pas. Si cet équipement provoque effectivement des interférences nuisibles à la réception radiophonique ou télévisuelle, ce qui peut être déterminé en éteignant et en allumant l'équipement, l'utilisateur est invité à essayer de corriger l'interférence par une ou plusieurs des mesures suivantes :

- Réorientez ou déplacez l'antenne de réception.
- Augmentez la distance entre l'équipement et le récepteur.
- Branchez l'équipement dans une prise faisant partie d'un circuit différent de celui auquel le récepteur est raccordé.
- Consultez le revendeur ou un technicien radio/TV expérimenté pour obtenir de l'aide.

ATTENTION : Les changements ou modifications non expressément approuvés par la partie responsable de la conformité aux règlements de la FCC pourraient annuler le droit de l'utilisateur à utiliser cet équipement.

Déclaration FCC de respect des règles de conformité (Partie 15) : Cet appareil est conforme à la partie 15 des règles de la FCC. Son fonctionnement est soumis aux deux conditions suivantes : (1) ce dispositif ne doit pas causer d'interférences nuisibles, et (2) cet appareil doit accepter toute interférence reçue, y compris les interférences qui peuvent provoquer un fonctionnement indésirable. La partie qui est responsable de la conformité à ces règles est : GLOBAL Q INTERNATIONAL Ltd. 15930 E. Valley Boulevard, City of Industry, CA 91744 Téléphone : 1-618-392-3456

Instructions de sécurité importantes

1. Lisez ces instructions.
2. Conservez ces instructions.
3. Respectez tous les avertissements.
4. Suivez toutes les instructions.
5. Ne pas utiliser cet appareil à proximité de l'eau.
6. Nettoyez uniquement avec un chiffon sec.
7. Ne jamais boucher les ouvertures de la ventilation. Installez l'unité conformément aux instructions du fabricant.
8. Ne pas installer près d'une source de chaleur telle que des radiateurs, des registres de chaleur, des poêles ou d'autres appareils (y compris des amplificateurs) qui produisent de la chaleur.
9. Ne pas contourner le dispositif de sécurité de la fiche polarisée ou de mise à la terre. Une fiche polarisée a deux lames dont une plus large que l'autre. Une fiche de terre a deux lames et une broche de terre. La lame large ou la troisième broche sont fournies pour votre sécurité. Lorsque la fiche fournie ne s'insère pas dans votre prise, consultez un électricien pour remplacer la prise obsolète.
10. Évitez que le cordon d'alimentation ne soit piétiné ou pincé, en particulier sur les prises, les multiprises et au niveau de la sortie de l'appareil.
11. N'utilisez que des fixations/accessoires indiqués par le fabricant.
12.  Utilisez uniquement avec le chariot, le stand, le trépied, le support ou la table recommandée par le fabricant, ou vendu avec l'appareil. Lorsqu'un chariot est utilisé, faites attention lors du déplacement de la combinaison du chariot/appareil pour éviter de vous blesser en cas de chute.
13. Débranchez cet appareil pendant les orages ou lorsqu'il n'est pas utilisé pendant une longue période.
14. Confiez toute réparation à du personnel qualifié. Une réparation est nécessaire lorsque l'appareil a été endommagé de quelque façon que ce soit, par exemple, si le cordon d'alimentation ou la fiche sont endommagés, du liquide a été renversé ou des objets sont tombés dans l'appareil, l'appareil a été exposé à la pluie ou à l'humidité, s'il ne fonctionne pas normalement, ou s'il est tombé.
15. Avertissement pour réduire le risque d'incendie ou de décharge électrique : ne pas exposer cet appareil à la pluie ou à l'humidité. L'appareil doit être gardé à l'abri des gouttes ou des éclaboussures d'eau ; ne posez jamais un objet contenant de l'eau sur cet appareil, par exemple un vase.
16. Le système d'antenne extérieure ne devrait pas être situé à proximité de lignes électriques aériennes ou d'autres circuits d'éclairage ou d'alimentation électrique, ou à un endroit où il peut tomber sur ces lignes ou circuits électriques. Lors de l'installation d'un système d'antenne extérieure, prenez extrêmement soin de ne pas toucher ces lignes ou circuits électriques, car tout contact peut être fatal.
17. Ne pas surcharger les prises murales et les câbles de rallonge, car cela peut entraîner des risques d'incendie ou d'électrocution.
18. Ne pas introduire d'objets par les ouvertures de cet appareil, car ils pourraient entrer en contact avec des points de tension dangereux ou court-circuiter des pièces qui pourraient provoquer des incendies ou une décharge électrique. Ne jamais verser ou pulvériser de liquide quel qu'il soit sur l'unité.

Instructions de sécurité importantes

19) Si un système extérieur d'antenne ou de câble est relié à l'appareil, assurez vous que le système d'antenne ou de câble est mis à la terre pour fournir une protection contre les surtensions et intégrer l'électricité statique. L'article 810 de la norme du Code national de l'électricité (National Electrical Code, ou NEC), ANSI/NFPA 70, fournit des informations concernant une mise à la terre adéquate du mât et de la structure de support, la mise à la terre du câble d'entrée vers une unité de décharge de l'antenne, la taille des conducteurs de mise à la terre, la connexion aux électrodes de terre et les exigences relatives aux électrodes de terre.

EXEMPLE DE MISE À LA TERRE CONFORMÉMENT AU CODE NATIONAL DE L'ÉLECTRICITÉ.

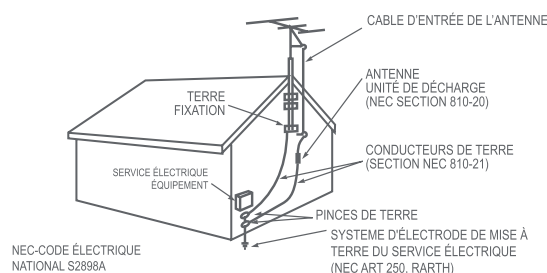

20) En cas de remplacement de pièces, veillez à ce que le technicien utilise des pièces recommandées par le fabricant ou des pièces présentant les mêmes caractéristiques que les pièces d'origine. Toute substitution non conforme peut entraîner un incendie, un choc électrique ou d'autres dangers.

21) Une fois l'opération d'entretien ou de réparation effectuée sur cet appareil, demandez au technicien responsable de l'entretien d'effectuer des contrôles de sécurité afin de déterminer que l'appareil est en état de fonctionner.

22) Lorsque vous branchez l'équipement à un autre appareil, mettez-le hors tension et débranchez tous les équipements de la prise murale. Le non-respect de ces instructions peut entraîner un choc électrique et des blessures graves. Lisez attentivement les modes d'emploi des autres appareils et observez les consignes lors de tout branchement.

23) Une hausse brutale du volume sonore peut être dangereuse pour l'ouïe et endommager les haut-parleurs. Lorsque vous utilisez un casque, (si l'appareil est équipé d'une prise casque) gardez le volume à un niveau modéré. Si vous utilisez un casque en permanence avec un niveau sonore élevé, cela peut causer des dommages auditifs.

24) Ne laissez pas du son distordu se produire pour une durée prolongée. Cela peut provoquer la surchauffe des haut-parleurs et un incendie.

25) Ce rappel est destiné à attirer l'attention de l'installateur de la téléviseur câblée sur l'article 820-40 du NEC qui fournit des lignes directrices pour une mise à la terre adéquate. Il précise en particulier que le dispositif de mise à la terre du câble doit être raccordé à un système de mise à la terre de l'immeuble aussi près que possible de son point d'entrée.

26) Si la prise secteur est utilisée comme dispositif de déconnexion, le dispositif de déconnexion doit rester prêt à l'emploi.

27) L'explication de symbole, le marquage, la lampe de signalisation ou des moyens similaires indiquent que l'appareil est complètement déconnecté du secteur.  Ce matériel appartient à la classe II ou un appareil électrique à double isolation. Il a été conçu de telle sorte qu'il ne nécessite pas de connexion de sécurité à la mise à la terre.



28)  Élimination correcte de ce produit. Ce marquage indique qu'au sein de l'UE, ce produit ne doit pas être jeté avec les autres déchets ménagers. Pour éviter toute atteinte à l'environnement ou à la santé humaine par l'élimination incontrôlée des déchets, recyclez ce produit de façon responsable pour promouvoir la réutilisation durable des ressources matérielles. Pour retourner votre appareil utilisé, veuillez suivre les procédures de reprise et de collecte ou contactez le revendeur où le produit a été acheté. Ces derniers peuvent procéder au recyclage du produit dans le respect de l'environnement.

Instructions de sécurité importantes

SÉCURITÉ DES ENFANTS :

L'emplacement et la manière dont vous utilisez un téléviseur à écran plat font toute la différence

Félicitations pour votre achat ! Pendant que vous profitez de votre nouveau produit, veuillez garder ces conseils de sécurité à l'esprit :

LA QUESTION

L'expérience du home cinéma est une tendance croissante et les plus grands écrans plats sont des réussites commerciales. Cependant, les écrans plats ne sont pas toujours sur des pieds adaptés ou installés conformément aux recommandations du fabricant.

Les écrans plats qui sont mal installés sur des commodes, bibliothèques, étagères, bureaux, enceintes, coffres ou chariots peuvent tomber et causer des blessures.

CE FABRICANT S'EN PRÉOCUPE !

L'industrie électronique grand public s'engage à rendre le home cinéma agréable et sûr.

SOYEZ EN PHASE AVEC LA SÉCURITÉ

Un seul modèle ne convient PAS à tous. Suivez les recommandations du fabricant pour une installation et une utilisation en toute sécurité de votre écran plat.

Lisez attentivement et comprenez toutes les instructions jointes pour faire une utilisation appropriée de ce produit. Ne laissez pas les enfants grimper ou jouer sur les meubles et les postes de télévision.

Ne placez pas les écrans plats sur des meubles qui peuvent facilement servir de marche, comme une commode à tiroirs par exemple.

Rappelez-vous que les enfants peuvent s'agiter en regardant un programme, surtout sur un écran plat « plus grand que nature ». Il faut prendre soin de placer ou d'installer l'écran là où il ne peut pas être poussé, tiré ou basculé.

Il faut veiller à bien positionner tous les fils et les câbles connectés à l'écran plat de sorte qu'ils ne puissent pas être tirés ou agrippés par des enfants curieux.

Avertissement : les piles (en paquet ou installées) ne doivent pas être exposées à une chaleur excessive, que ce soit le soleil, le feu ou d'autres sources de chaleur.

Instructions de sécurité importantes

CONDENSATION

De l'humidité se formera dans la partie motrice de l'appareil si celui-ci est transporté d'un milieu froid dans une pièce chaude ou si la température de la pièce augmente soudainement. Lorsque cela se produit, l'unité connaîtra une baisse de performance. Pour éviter cela, laissez l'appareil dans son nouvel environnement pendant environ une heure avant de l'allumer, ou assurez-vous que la température de la pièce monte progressivement.

De la condensation peut aussi se former en été si l'unité est exposée à la brise d'un climatiseur. Dans ce cas, changer l'emplacement de l'unité.

COMMENT MANIPULER L'ÉCRAN LCD

Ne serrez pas trop fort et ne secouez pas l'écran LCD. Cela peut casser le verre de l'écran LCD et vous blesser.

Si l'écran LCD est brisé, faites absolument attention à ne pas toucher le liquide à l'intérieur. Cela peut causer une inflammation de la peau.

Si vous ingérez du liquide, gargarisez vous immédiatement et consultez votre médecin. En outre, si le liquide entre en contact avec vos yeux ou votre peau, rincez au moins 15 minutes ou plus à l'eau propre puis consultez un médecin.

Effets indésirables possibles sur l'écran LCD : Si un motif fixe (non mobile) reste sur l'écran LCD pendant de longues périodes, l'image peut se graver définitivement sur l'écran LCD et causer des images fantômes légères mais permanentes. Ce type de dommage N'EST PAS COUVERT PAR VOTRE GARANTIE. Ne laissez jamais votre écran LCD afficher longtemps les formats ou images suivants :

- Les images fixes, telles que les tableaux des cours de la bourse, des modèles de jeux vidéo, des logos des chaînes de télévision et des sites Internet.
- Les formats spéciaux qui ne remplissent pas tout l'écran. Par exemple, l'affichage d'images en format panoramique (16:9) sur un affichage normal (4:3) (barres noires en haut et en bas de l'écran), ou l'affichage normal (4:3) sur un écran large (16:9) (barres noires sur les côtés gauche et droit de l'écran).

Les phénomènes suivants ne sont pas des signes de dysfonctionnement, mais de limitation technique. Par conséquent, nous déclinons toute responsabilité pour ces phénomènes.

Les écrans LCD sont fabriqués en utilisant un très haut niveau de technologie de précision, mais parfois des parties de l'écran peuvent être dépourvues d'éléments d'image ou présenter des points lumineux.

Ceci n'est pas un signe de dysfonctionnement.

N'installez l'écran LCD près d'un appareil électronique qui produit des ondes électromagnétiques. Certains équipements, si placés trop près de cet appareil, peuvent provoquer des interférences.

Les effets sur les périphériques infrarouges - Il peut y avoir des interférences lors de l'utilisation de dispositifs infrarouges, tels que les casques sans fil infrarouges.

Instructions de sécurité importantes

L'appareil émet de la chaleur lorsqu'il est en fonctionnement. Ne recouvrez pas l'appareil avec une couverture ou quoi que ce soit, cela peut provoquer une surchauffe. N'obstruez pas les orifices de ventilation et ne placez pas l'appareil près d'un radiateur. Ne placez pas l'appareil en plein soleil. Si vous le placez sur une étagère laissez un espace de 10 cm (4 pouces) autour de l'ensemble de l'installation.

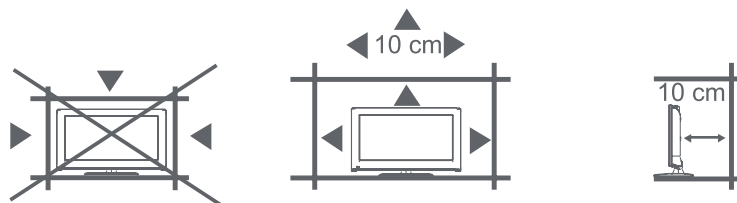

Remarques pour le montage du téléviseur LCD sur un mur

- Si l'appareil doit être monté sur un mur, contactez le détaillant où vous avez acheté le téléviseur LCD pour obtenir des conseils, et faites installer l'équipement par des professionnels. Une installation incomplète ou incorrecte peut causer des blessures et/ou des dommages au téléviseur LCD.
- Les trous de fixation : Pour fixer un support mural (non fourni), fixez à l'endroit indiqué sur le dessin ci-dessous.
- Ce fabricant recommande une installation professionnelle.
- Utilisez des attaches et un support adéquats, en rapport à la taille et au poids de l'appareil.
- Assurez-vous que le mur sur lequel l'appareil doit être monté sera adapté à la dimension et au poids de l'appareil, avec le support et les fixations que vous avez sélectionnés.
- Maintenez les fils et câbles connectés à l'écran plat hors de portée des enfants.
- Pour accrocher le téléviseur sur un mur, enlevez les vis puis retirez le pied. Avant d'effectuer le travail étendez un rembourrage sous la base pour y déposer le téléviseur.

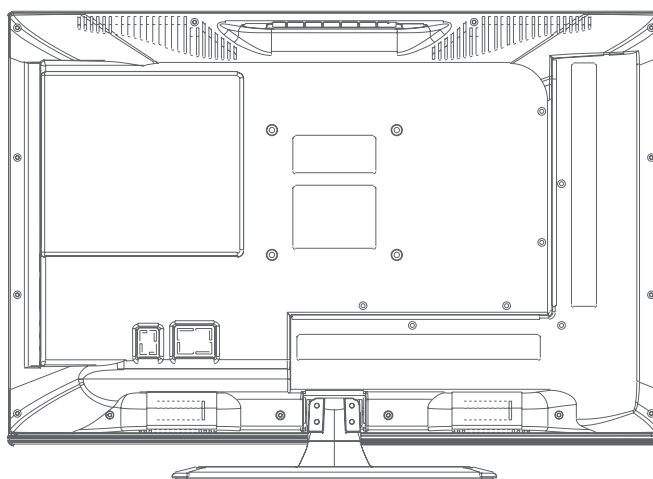

Remarque : Le dessin est un exemple représentatif uniquement

Boutons et connexions TV

Boutons TV

Note: La position et la disposition des boutons et des connexions pour différents modèles peuvent varier.

	Activer / désactiver l'alimentation.
SOURCE	Sélection d'entrée de signal externe.
MENU	Affichez le MENU principal et confirmez la sélection d'éléments du
CH+/-	Sélection du canal.
VOL+/-	Réglage du volume.

Interface de terminal







	V entrée A Entrée de signal AV externe et entrées audio droite/gauche.		PRISE CASQUE Branchez les écouteurs dans la prise pour une écoute privée. Cela coupe automatiquement les haut-parleurs.
	Entrée HDMI (HDMI1,2 3) Reliez l'entrée HDMI à une connexion de sortie HDMI sur votre périphérique externe.		Entrée USB Connectez-vous à votre périphérique USB.
	Connexion ANT 75/RF Branchez la connexion ANT 75/ RF sur la sortie antenne/câble TV de votre appareil ou de votre console murale.		OPTIQUE Sortie audio numérique.
	RJ45 Connecter à Internet.		

Schéma de connexion d'un périphérique externe



Installer et connecter le téléviseur

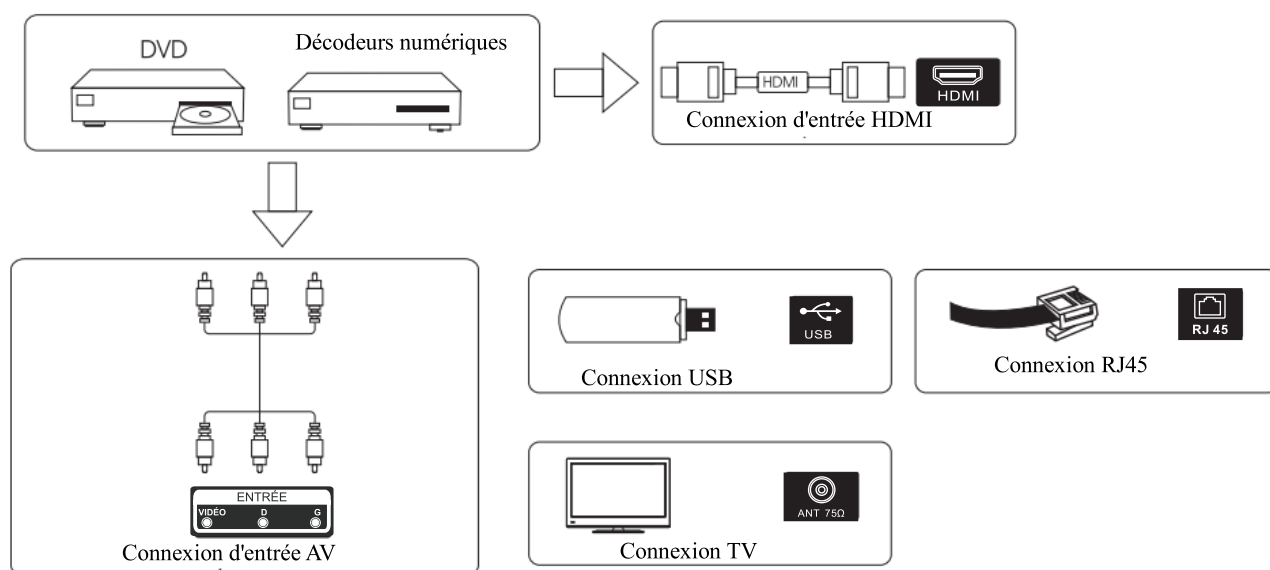
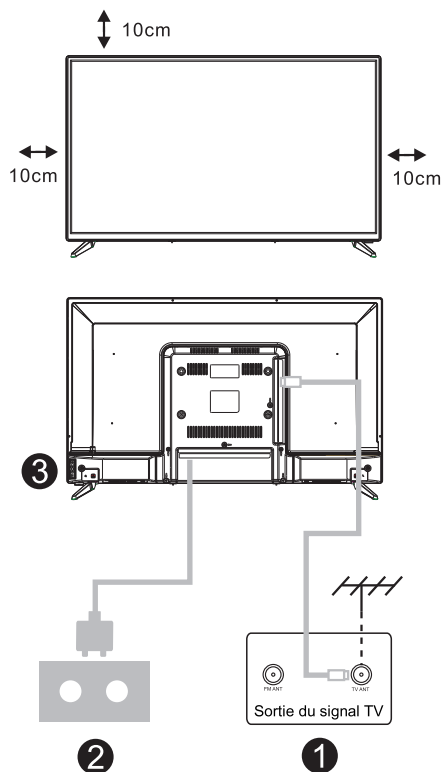

Configurez votre téléviseur

1. Placez votre téléviseur dans un endroit pouvant supporter les poids de la télé.

Pour éviter tout danger, veuillez ne pas assembler la télévision à proximité de l'eau ou d'une chaleur extrême comme fournaise, source de lumière ou bougie.)

Ne bloquez pas la ventilation à l'arrière de la télé.

Connecter la source du signal et l'alimentation

2. Connectez le câble d'antenne à la connexion RF située à l'arrière ou sur le côté du téléviseur et / ou le câble HDMI source du signal à la ou aux entrées HDMI situées à l'arrière ou sur le côté du téléviseur. Branchez le téléviseur dans la prise murale (AC120 ~ 60 Hz).

Allumez le téléviseur

3. En mode veille l'indication de l'alimentation la lumière sera rouge. Appuyez sur le bouton d'alimentation sur le téléviseur ou la télécommande. La lumière changera au vert.

Note:

Photo à titre de référence seulement.

Instructions d'installation des pieds de TV

1. Ouvrez le carton et retirez le téléviseur, les accessoires et les pieds.

2. Pour éviter d'endommager le téléviseur, placez-le sur une table, face cachée sur une surface douce. Les pieds sont fixés au téléviseur à l'aide des vis fournies, ou en s'accrochant dans le boîtier jusqu'à ce que vous entendiez un déclic.

3. Assurez-vous que les pieds sont bien serrés / enclenchés. Ne serrez pas trop.

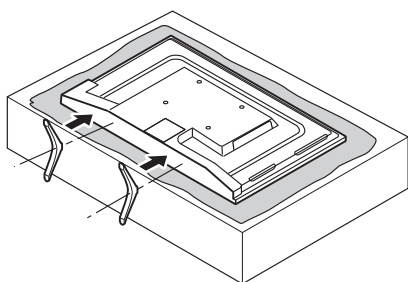

Veuillez prendre note de la direction de base:

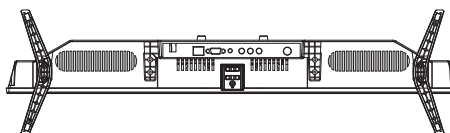

La vue de dessous du téléviseur

(le meuble avant est tourné vers le bas)

(L'illustration est pour référence seulement. S'il vous plaît prévaloir en nature)

Instructions d'utilisation

Appuyez sur les boutons [▼] / [▲] pour sélectionner la langue.

Appuyez sur le bouton [OK] pour continuer.

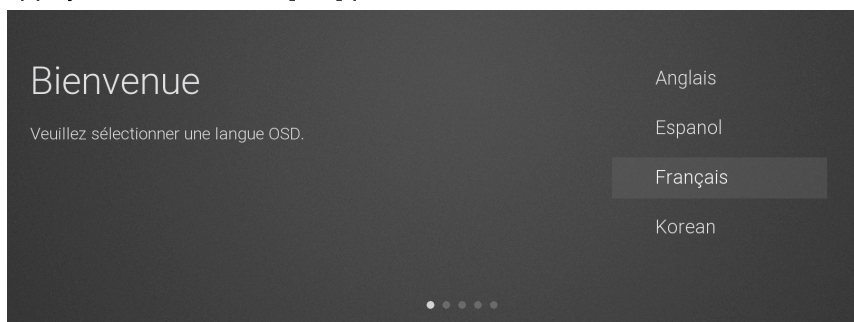

Appuyez sur les boutons [▼] / [▲] pour sélectionner la source d'entrée.

Appuyez sur le bouton [OK] pour continuer.

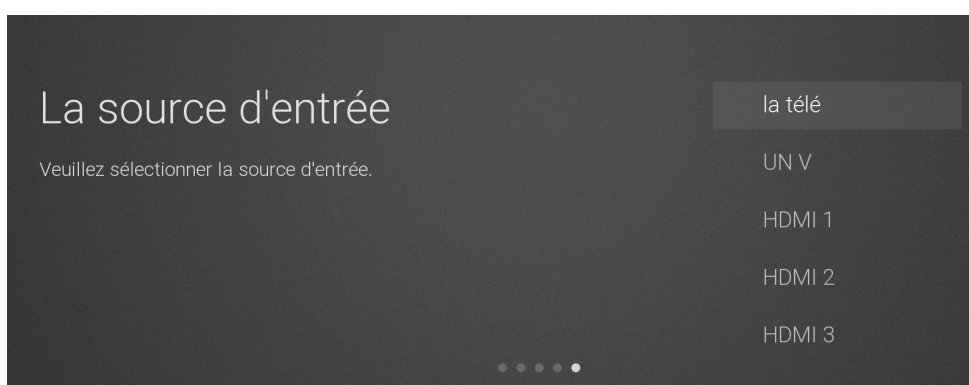

L'interface utilisateur active par défaut l'option "Ignorer".

Appuyez sur le bouton [OK] pour ignorer la syntonisation des chaînes DTV, puis entrez la syntonisation des chaînes ATV.



Page d'accueil

Appuyez sur le bouton  pour entrer dans la page d'accueil.

Appuyez sur la touche [▼] / [▲] pour sélectionner Apps, NETFLIX, Source d'entrée et Paramètres.

Appuyez sur le bouton [◀] / [▶] pour sélectionner la sous-option correspondante et appuyez sur le bouton [OK] pour confirmer.

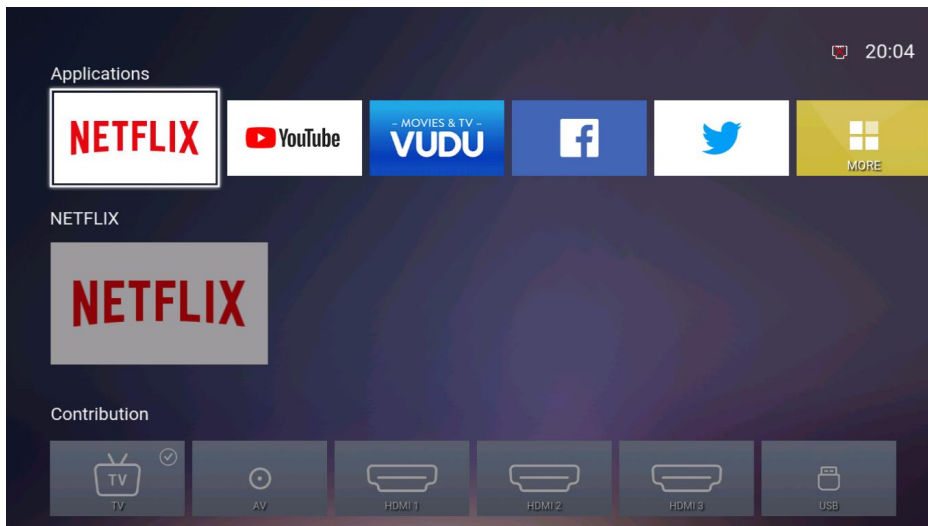

Menu principal

Appuyez sur la touche  pour entrer dans le menu principal.

Appuyez sur la touche [▼] / [▲] pour sélectionner les menus Image / Son / Réglage / Verrouiller / Option PVR / Programme / Réseau / À propos. Appuyez sur le bouton [▶] pour passer au sous-menu.

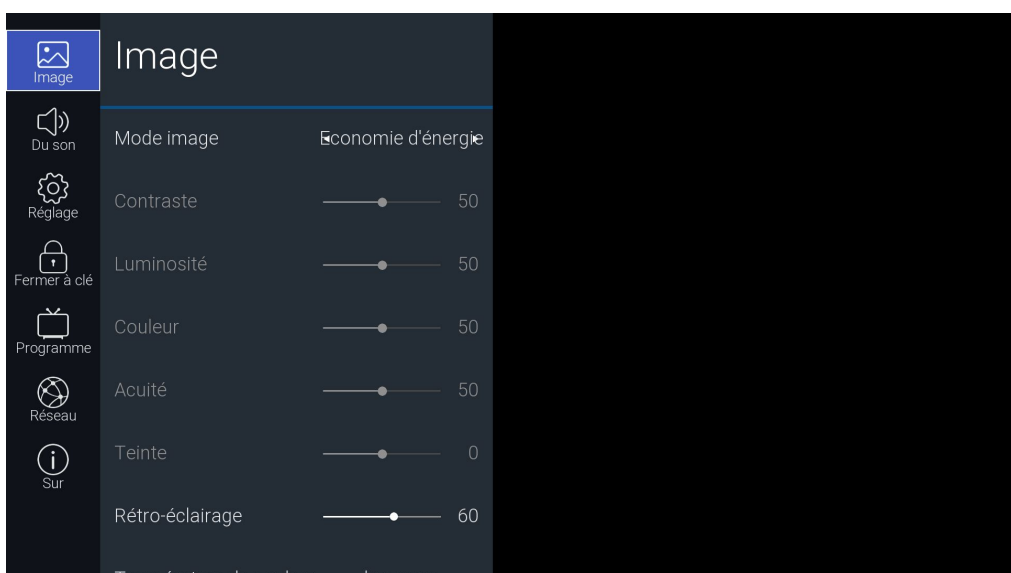

Image

1. Appuyez sur le bouton  pour entrer dans le menu principal.
Appuyez sur le bouton [▶] pour sélectionner le menu Image.
2. Appuyez sur les boutons [▼] / [▲] pour sélectionner Mode Image / Contraste / Luminosité / Couleur / Netteté / Teinte / Rétro-éclairage / Température de couleur / Rapport de format / Réduction du bruit.
3. Appuyez sur le bouton [◀] / [▶] pour régler ou sélectionner

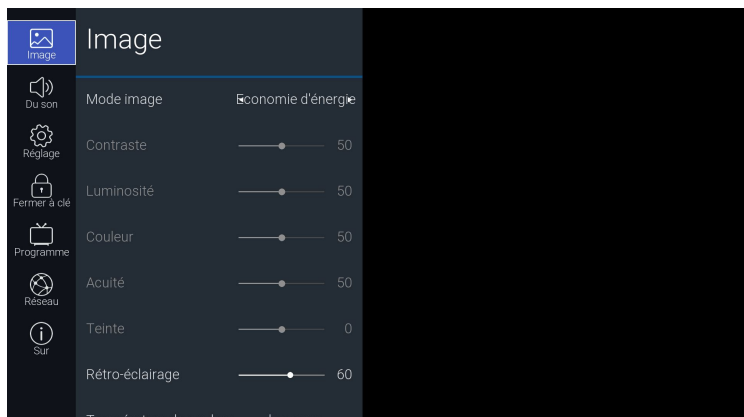

Son

1. Appuyez sur le bouton  pour entrer dans le menu principal.
Appuyez sur le bouton [▶] pour sélectionner le menu Son.
2. Appuyez sur la touche [▼] / [▲] / pour sélectionner Mode Son / Égaliseur / Balance / Limite de volume automatique / Son surround / Type de sortie numérique / Retard audio / Description vidéo / Langues audio.
3. Appuyez sur le bouton [◀] / [▶] pour régler ou sélectionner.

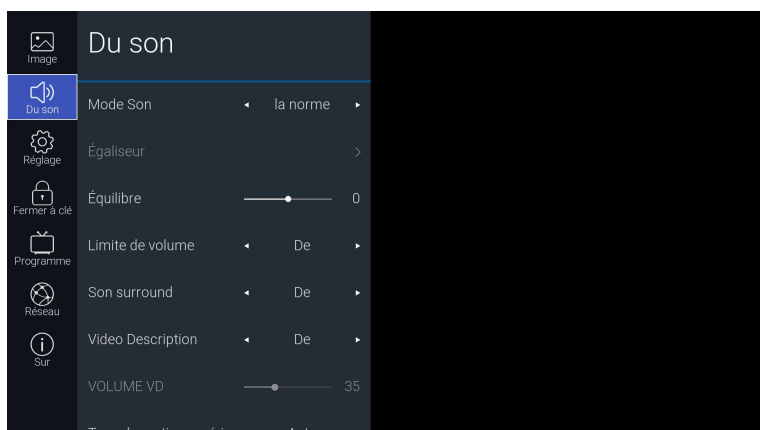

Réglage

1. Appuyez sur le bouton  pour entrer dans le menu principal. Appuyez sur le bouton [▶] pour sélectionner le menu Réglages..
2. Appuyez sur les boutons [▼] / [▲] pour sélectionner Langue / Heure OSD / Sous-titre / Configuration du lien / Heure / Réinitialiser / TTS..
3. Appuyez sur le bouton [◀] / [▶] pour régler ou sélectionner.

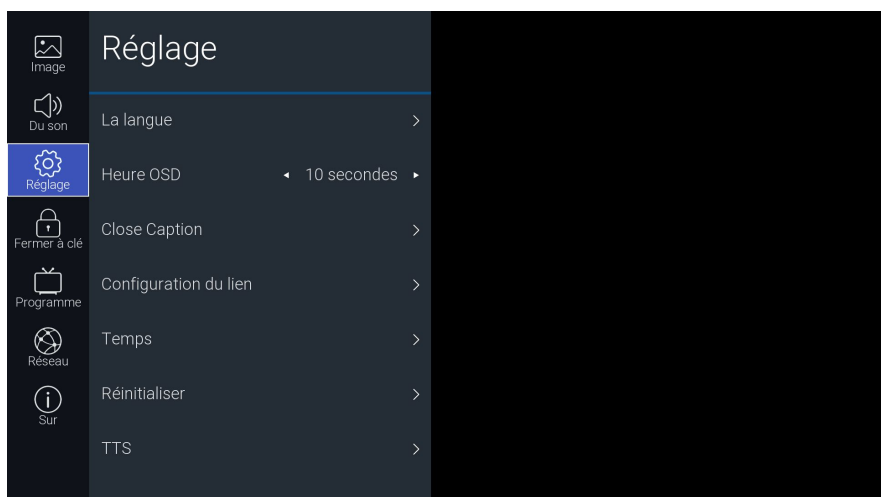

Verrouiller

1. Appuyez sur le bouton  pour entrer dans le menu principal. Appuyez sur le bouton [▶] pour sélectionner le menu de verrouillage.
2. Appuyez sur le bouton [▼] / [▲] pour sélectionner Verrouiller le système / Définir le mot de passe / États-Unis / TV / États-Unis MPAA / Canada anglais / Canada français / Configuration RRT / Réinitialisation RRT / Blocage de la télévision non classée.
3. Appuyez sur le bouton [◀] / [▶] pour régler ou sélectionner.

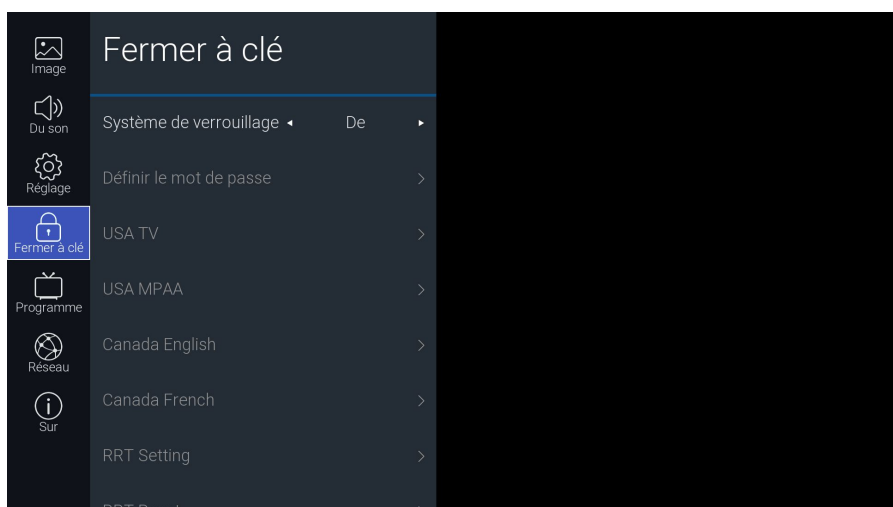

Programme

1. Appuyez sur le bouton  pour entrer dans le menu principal. Appuyez sur le bouton [▶] pour sélectionner le menu Programme.
2. Appuyez sur les boutons [▼] / [▲] pour sélectionner Mode Antenne / Réglage automatique / Informations sur le signal.
3. Appuyez sur le bouton [◀] / [▶] pour régler ou sélectionner.

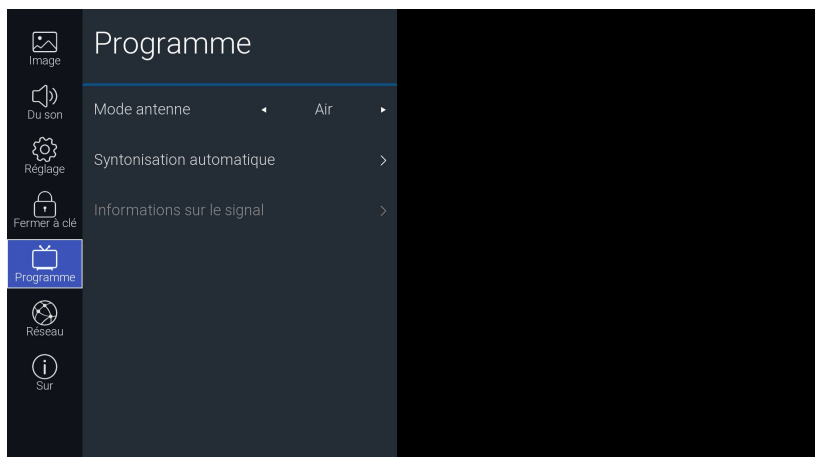

Réseau

1. Appuyez sur le bouton  pour entrer dans le menu principal. Appuyez sur le bouton [▶] pour sélectionner le menu Réseau.
2. Appuyez sur les boutons [▼] / [▲] pour sélectionner Wi-Fi / Ethernet / Wake On LAN / Wake On WLAN.
3. Appuyez sur le bouton [◀] / [▶] pour régler ou sélectionner.

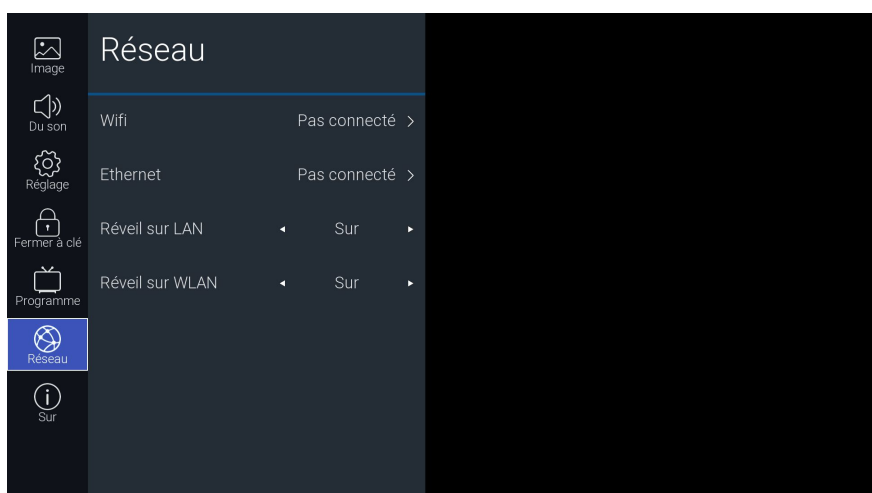

À propos

1. Appuyez sur le bouton  pour entrer dans le menu principal.
Appuyez sur le bouton [▶] pour sélectionner le menu À propos.
2. Appuyez sur les boutons [▼] / [▲] pour sélectionner NETFLIX / Afficher le contrat de licence utilisateur final / Informations système / Informations Netprêt / Mise à jour logicielle (USB) / Vérification de la mise à jour Internet.
3. Appuyez sur le bouton [◀] / [▶] pour régler ou sélectionner.

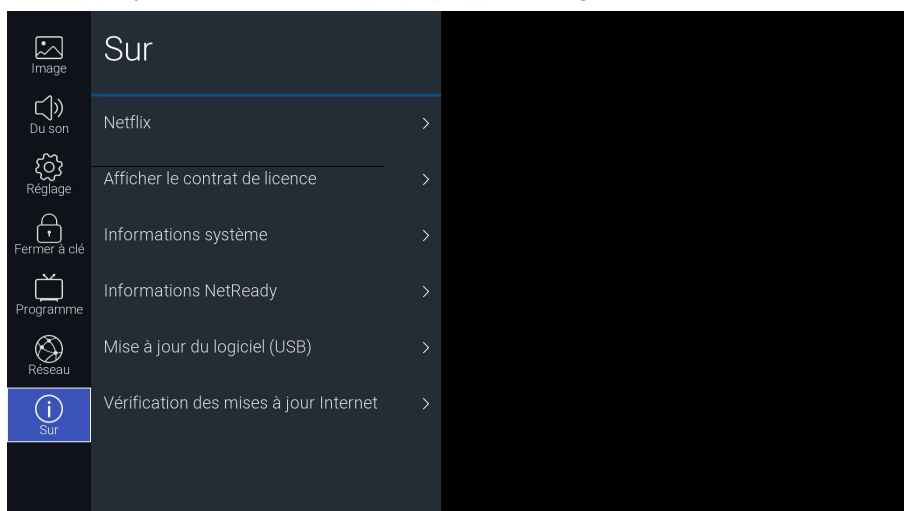

Mise à jour logicielle (USB)

Note: Ne pas éteindre ni débrancher le téléviseur avant la fin de la mise à niveau.

--Par USB: vous permet d'installer une nouvelle version du logiciel à partir d'une clé USB, le cas échéant. Insérez la clé USB contenant une nouvelle version du logiciel dans ^une prise USB de l'appareil. Sélectionnez USB et appuyez sur OK pour entrer.

Suivez les instructions à l'écran pour terminer le processus.

USB

Insérez un lecteur flash USB et appuyez sur le bouton [OK] du menu USB pour accéder au menu Multimédia.

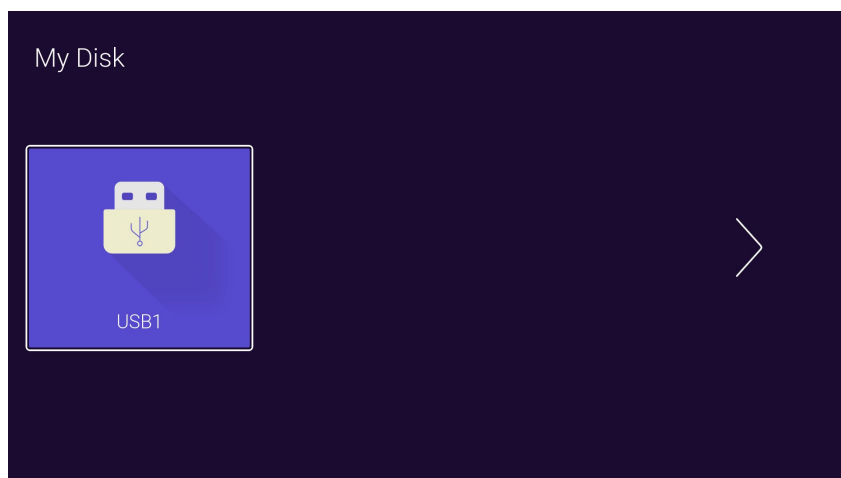

Appuyez sur la touche [◀] / [▶]. Sélectionnez le périphérique flash USB inséré, puis appuyez sur la touche [OK] pour accéder au support démarré sur le périphérique USB.

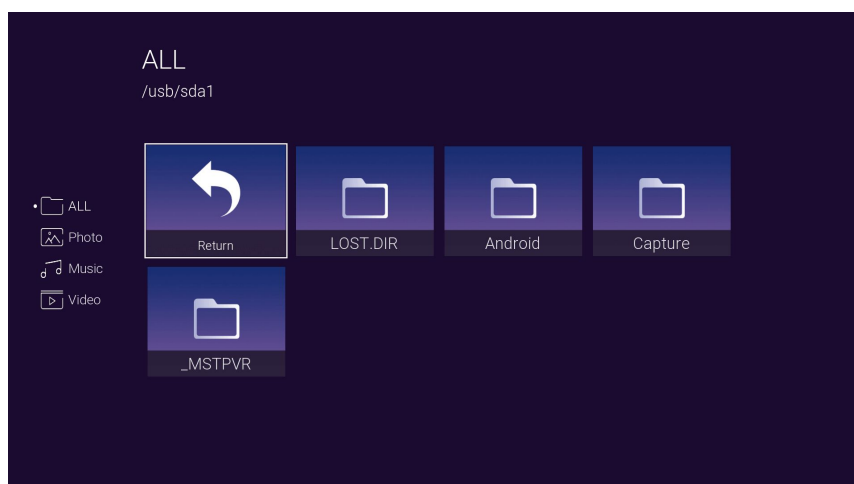

Appuyez sur les boutons [◀] / [▶] pour sélectionner les options TOUT, Photo, Musique, Vidéo. Appuyez sur le bouton [OK] pour sélectionner le type de fichier.

Sélectionnez l'icône Retour et appuyez sur [OK] pour revenir au répertoire USB afin d'effectuer votre sélection. Sélectionnez un fichier, appuyez sur le bouton [OK] pour entrer le fichier vidéo.

Aide

Aucune puissance	Vérifiez si le cordon d'alimentation du téléviseur est correctement branché dans la prise. S'il n'y a toujours pas de courant, débranchez le cordon d'alimentation et rebranchez-le après 60 secondes. Essayez de redémarrer la télévision.
Ne pas recevoir le signal correctement	<ul style="list-style-type: none"> - Une double image ou un fantôme peut être causé par des obstructions de l'antenne externe. Consultez le manuel d'instructions de l'antenne pour changer le sens de l'antenne externe. - L'emplacement de l'antenne n'est peut-être pas bon. L'utilisation d'une antenne plus haute peut améliorer la qualité des images. - Si vous utilisez une antenne, la réception peut être difficile dans certaines situations. Vous pouvez essayer de régler l'antenne pour améliorer l'image.
Pas d'image	<ul style="list-style-type: none"> - Assurez-vous que l'antenne à l'arrière de l'appareil est correctement connectée. - Essayez de sélectionner d'autres chaînes pour vous assurer que le problème ne concerne pas la chaîne. - Vérifiez les sources possibles d'interférence.
Mauvais son ou pas de son	<ul style="list-style-type: none"> - Augmentez le volume. - Assurez-vous que l'appareil n'est pas en mode MUTE. Appuyez sur le bouton muet pour rétablir le son. - Essayez de sélectionner d'autres chaînes pour vous assurer que le problème ne concerne pas la chaîne. - Vérifiez les sources possibles d'interférence. - Assurez-vous que l'antenne à l'arrière de l'appareil est correctement connectée.
Mauvaise couleur ou pas de couleur	<ul style="list-style-type: none"> - Ajustez le contraste et / ou la luminosité du téléviseur - Essayez de sélectionner d'autres chaînes pour vous assurer que le problème ne concerne pas la chaîne. - Essayez de vous assurer que le problème ne concerne pas la chaîne.
Mauvaise réception	Assurez-vous que l'antenne à l'arrière de l'appareil est correctement connectée.
Lignes horizontales ou diagonales à l'écran	<ul style="list-style-type: none"> - L'appareil pourrait subir des interférences provenant d'autres appareils tels qu'un sèche-cheveux ou un aspirateur. Cesser d'utiliser ces autres appareils pour améliorer la réception. - Vérifiez que l'antenne à l'arrière de l'appareil est correctement connectée.
Le téléviseur ne répond pas à la télécommande	- Dirigez la télécommande directement sur le capteur du téléviseur. Si cela ne fonctionne pas, assurez-vous que la télécommande fonctionne correctement (piles correctement installées, etc.)
Pas de vidéo en mode PC	<ul style="list-style-type: none"> - Vérifiez si le câble est correctement connecté à l'entrée VGA. - Assurez-vous que le câble de l'écran n'est pas plié ou endommagé.
L'écran est trop sombre ou trop clair en mode PC	Ajuster le rapport de contraste ou la luminosité dans le menu principal.
Pas de réponse en mode PC	Vérifiez les paramètres de l'ordinateur pour les résolutions d'affichage compatibles.
Lignes en image lors de l'utilisation d'une connexion RCA	<ul style="list-style-type: none"> - Vérifiez si le câble est correctement connecté à l'entrée. - Assurez-vous que le câble n'est pas plié ou endommagé. - Utilisez un câble RCA correct.
Les problèmes persistent	Débranchez le cordon d'alimentation et attendez 60 secondes, puis reconnectez-vous. Si des problèmes persistent avec l'appareil, n'essayez pas de réparer vous-même. Contactez le centre de service clientèle pour obtenir de l'aide..
SERVICE À LA CLIENTÈLE	618-392-3456 HEURES DE FONCTIONNEMENT 8 am-5 pm cst

Caractéristiques

Taille de l'écran	Canaux prédéfinis	Sortie haut-parleur
24"	NTSC:AIR 2-69 CABLE 1-135	3W+3W
32"	NTSC:AIR 2-69 CABLE 1-135	8W+8W
40"	NTSC:AIR 2-69 CABLE 1-135	8W+8W
43"	NTSC:AIR 2-69 CABLE 1-135	8W+8W
50"	NTSC:AIR 2-69 CABLE 1-135	8W+8W
55"	NTSC:AIR 2-69 CABLE 1-135	8W+8W
58"	NTSC:AIR 2-69 CABLE 1-135	8W+8W
65"	NTSC:AIR 2-69 CABLE 1-135	8W+8W

Taille de l'écran	Consommation d'énergie (LED)	Accessories
24"	31W	Manuel d'utilisation Télécommande Piles AAA
32"	32W/40W	
40"	60W	
43"	65W	
50"	108W	
55"	100W	
58"	135W	
65"	159W	

	Fréquence d'opération	Puissance d'émission
WiFi	2400~2483.5	Moins de 100mW

Télécommande

1. : Allumer le téléviseur ou passer en mode veille.
2. : Activer / désactiver le son en appuyant sur ce bouton.
3. 0~9: Les chiffres "0-9" sont utilisés pour saisir directement le numéro de canal.
4. EPG: Appuyez pour afficher le Guide électronique des programmes et sélectionnez votre chaîne préférée.
5. -/--: Appuyez pour changer le canal que le nom contient ".".
6. : Bouton de sélection de la source d'entrée.
7. : Appuyez pour accéder à la page d'accueil.
8. V+: Augmenter le volume.
9. V-: Diminuer le volume.
10. P^: canal suivant.
11. P~: canal vers le bas.
12. : Menu Démarrer du système.
13. : Appuyez sur pour afficher la source et pour l'affichage du canal.
14. OK: Pour confirmer le choix d'un élément de menu en surbrillance.
15. ▲ / ▼ Appuyez sur ces boutons pour vous déplacer dans le menu.
16. ◀▶: Appuyez sur ces boutons pour vous déplacer dans le menu.
17. Back(RETOUR): Revenir à l'étape précédente.
18. EXIT(SORTIE): Appuyez pour quitter le menu OSD.
19. NETFLIX : Appuyez pour lancer Netflix.
20. YouTube: Appuyez pour lancer YouTube.
21.  Appuyez pour lancer NetRange App Store.
22.  Appuyez pour lancer VUDU.
23. Touches VERT / ROUGE / JAUNE / CYAN: Appuyez sur ces touches en fonction des différentes indications..
24. ◀◀: Appuyez pour faire un retour rapide en mode USB.
25. ▶▶: Appuyez pour avancer rapidement en mode USB.
26. ▶||: Appuyez pour lire la vidéo et appuyez de nouveau pour mettre la vidéo en pause..
27. CC: Appuyez sur pour afficher le sous-titrage.
28. ■: Maintenez la touche enfoncée pour afficher la page en cours / Appuyez pour arrêter en mode USB.
29. AUDIO: Appuyez pour changer la langue lors de la lecture du flux contenant plusieurs langues.



Série #.

Date d'achat _____

Lieu d'achat _____

Votre reçu est nécessaire pour vérifier votre preuve d'achat. Veuillez joindre une copie de votre reçu ici pour vos dossiers.



GARANTIE

Limitée

GLOBAL Q garantit que ce produit est exempt de tout défaut de fabrication et de fabrication dans des conditions normales d'utilisation pour une période de 1 an à compter de la date d'achat initiale.

Si, dans le cadre de cette garantie, une réparation est nécessaire pour quelque raison que ce soit en raison d'un défaut de fabrication ou d'un dysfonctionnement au cours des 12 premiers mois à compter de la date d'achat initial, GLOBAL Q assurera une réparation en retour pour les unités avec un écran de 49 pouces ou moins, et une réparation à domicile pour les unités avec une taille d'écran de 50 pouces ou plus par un centre de service indépendant autorisé par GLOBAL Q, sans frais. En outre, en cas de défaillance d'une pièce d'origine en raison d'un défaut de matériau et de fabrication dans un délai d'un an à compter de la date d'achat initiale, nous remplacerons la pièce défectueuse pour vous, à condition que le défaut ou la défaillance soit vérifié avec la preuve d'achat datée.

Il existe des centres de service indépendants autorisés par GLOBAL Q répartis dans tout le pays. Pour celui le plus près de chez vous. Veuillez composer le 1-618-392-3456, GLOBAL Q ne pourra être tenu responsable des dommages résultant de l'expédition de l'appareil. S'il n'y a pas de centre de service indépendant autorisé par GLOBAL Q dans votre région, veuillez nous appeler pour plus d'assistance. Veuillez noter soigneusement que cette garantie sera annulée si le produit est:

- (a) endommagé par négligence, mauvaise utilisation, abus ou accident
- (b) utilisé dans une application commerciale ou en location.
- (c) Modifié ou réparé par toute personne autre que celle d'un centre de service indépendant autorisé par GLOBAL Q pour effectuer les réparations sous garantie du produit.
- (d) endommagé parce qu'il est mal connecté à l'équipement d'autres fabricants.

Cette garantie ne couvre pas:

- (a) Dommages causés à des équipements non liés au produit.
- (b) Coûts liés à l'expédition du produit à un centre de service indépendant agréé par GLOBAL Q.
- (c) Dommages ou mauvais fonctionnement de l'unité résultant de l'abus, de la mauvaise utilisation, de la négligence ou du non-respect des instructions d'utilisation fournies avec le produit,
- (d) Réglages ordinaires du produit pouvant être effectués par le client, comme indiqué dans le manuel d'utilisation
- e) Problèmes de réception du signal causés par des systèmes d'antenne ou de câble externes

CETTE GARANTIE EST NON TRANSFÉRABLE ET S'APPLIQUE UNIQUEMENT À L'ACHETEUR D'ORIGINE ET NE S'ÉTEND PAS AUX PROPRIÉTAIRES ULTÉRIEURS DU PRODUIT. TOUTES LES GARANTIES IMPLICITES APPLICABLES, Y COMPRIS LA GARANTIE DE QUALITÉ MARCHANDE ONT UNE DURÉE LIMITÉE À LA PÉRIODE DE GARANTIE EXPRESSE PRÉVUE AUX PRÉSENTES À COMPTER DE LA DATE D'ACHAT INITIALE CHEZ LE DÉTAILLANT ET AUCUNE GARANTIE, EXPRESSE OU IMPLICITE, NE S'APPLIQUERA À CE PRODUIT PAR LA SUITE. GLOBAL Q N'OFFRE AUCUNE GARANTIE QUANT À L'ADÉQUATION DU PRODUIT À UN USAGE OU À UNE UTILISATION PARTICULIÈRE.

GLOBAL Q NE POURRA EN AUCUN CAS ÊTRE TENU RESPONSABLE DES DOMMAGES DIRECTS, INDIRECTS, ACCESSOIRES, SPÉCIAUX OU CONSÉCUTIFS RÉSULTANT DE OU LIÉS À L'UTILISATION DE CE PRODUIT.

AUX ÉTATS-UNIS, CETTE GARANTIE VOUS CONFÈRE DES DROITS LÉGAUX SPÉCIFIQUES. TOUTEFOIS, VOUS POUVEZ AVOIR D'AUTRES DROITS QUI PEUVENT VARIER D'UN ÉTAT À L'AUTRE, CERTAINS ÉTATS N'AUTORISANT PAS LA LIMITATION DES GARANTIES IMPLICITES OU L'EXCLUSION DES DOMMAGES INDIRECTS. PAR CONSÉQUENT, CES RESTRICTIONS PEUVENT NE PAS S'APPLIQUER À VOUS.

GLOBAL Q INTERNATIONAL Ltd.
3471 N. UNION Drive
Olney, IL 62450
618-392-3456

SANSUI®

LED TV

MANUAL DE USUARIO



Fabricado bajo licencia de Dolby Laboratories. Dolby, Dolby Audio, Pro logic y el símbolo de la doble D son marcas comerciales de Dolby Laboratories.



Los términos HDMI y HDMI High-Definition Multimedia Interface, y el logotipo de HDMI son marcas comerciales o marcas comerciales registradas de HDMI Licensing LLC en los Estados Unidos y otros países.



Calificación ENERGY STAR®.

Habilitar ciertas características y funcionalidades en este producto (por ejemplo, Modo de imagen, Volumen) puede aumentar su consumo de energía, posiblemente más allá de los límites requeridos para la calificación ENERGY STAR®.

Este producto ha obtenido la calificación ENERGY STAR® que cumple con las pautas federales de eficiencia energética de EE. UU. Según lo establecido por el Departamento de Energía y Agencia de Protección Ambiental. El programa ENERGY STAR® existe para proporcionar pautas de ahorro de energía y ayudar a promover productos y prácticas eficientes.



El Modo de Ahorro de Energía es el modo en que el producto califica para ENERGY STAR®.

IMPORTANTE

Por favor lea este manual detenidamente antes de instalar y operar el televisor.

ÍNDICE

Guía de preparaciones

Información de Seguridad.....	2
Instrucciones de seguridad importantes.....	3-7

Instalar y Conectar la TV

Botones del TV y conexiones.....	8
Diagrama de conexión del dispositivo externo.....	8
Instalar y Conectar la TV.....	9
Instrucciones de instalación las patas del TV.....	9

Instrucciones de operación

Instrucciones de operación.....	10
---------------------------------	----

Página de inicio

Página de inicio.....	11
-----------------------	----

TV

Menú Principal.....	11
Imagen.....	12
Sonido.....	12
Ajuste.....	13
Bloqueo.....	13
Programa	14
Red.....	14
Acerca de	15



USB

USB.....	16
----------	----

Otra información

Ayuda.....	17
Especificaciones.....	18
Diagrama del control remoto.....	19

Información de Seguridad

	PRECAUCIÓN	
Riesgo de Descarga Eléctrica. No abrir		
PRECAUCIÓN: PARA REDUCIR EL RIESGO DE DESCARGA ELÉCTRICA, NO RETIRE LA CUBIERTA O LA PARTE POSTERIOR. ADENTRO NO HAY PIEZAS REPARABLES POR EL USUARIO. REMITA EL SERVICIO AL PERSONAL DE SERVICIO CALIFICADO.		



El símbolo del rayo con punta de flecha dentro de un triángulo equilátero alerta al usuario de la presencia de "voltaje peligroso" no aislado dentro del producto que puede ser de magnitud suficiente como para constituir un riesgo de descarga eléctrica para una persona.

El signo de exclamación dentro de un triángulo equilátero tiene la intención de alertar al usuario de la presencia de instrucciones importantes de operación y mantenimiento (servicio) en la literatura que acompaña al aparato.

ADVERTENCIA:	PARA EVITAR INCENDIOS O DESCARGAS ELÉCTRICAS, NO EXPONGA ESTE APARATO A LA LLUVIA O LA HUMEDAD. PARA EVITAR LA PROPAGACIÓN DEL FUEGO, MANTENGA VELAS O LLAMAS ABIERTAS LEJOS DE ESTE PRODUCTO EN TODO MOMENTO.
PRECAUCIÓN:	PARA EVITAR DESCARGAS ELÉCTRICAS. NO USE ESTE ENCHUFE POLARIZADO CON UN CABLE DE EXTENSIÓN, RECEPTÁCULO U OTRO TOMACORRIENTE A MENOS QUE LAS PALETAS SE PUEDAN INSERTAR COMPLETAMENTE PARA EVITAR LA EXPOSICIÓN DE LA PALETA.

ADVERTENCIA: Este equipo ha sido probado y cumple con los límites para un dispositivo digital de Clase B, de conformidad con la Parte 15 de las Reglas de la FCC. Estos límites están diseñados para proporcionar una protección razonable contra interferencias perjudiciales en una instalación residencial. Este equipo genera, utiliza y puede irradiar energía de radiofrecuencia y, si no se instala y utiliza de acuerdo con las instrucciones, puede causar interferencias perjudiciales en las comunicaciones de radio.

Sin embargo, no hay garantía de que no se produzcan interferencias en una instalación en particular. Si este equipo causa interferencias perjudiciales en la recepción de radio o televisión, lo que puede determinarse apagando y encendiendo el equipo, se recomienda al usuario que intente corregir la interferencia mediante una o más de las siguientes medidas:

- Reoriente o reubique la antena receptora.
- Aumente la separación entre el equipo y el receptor.
- Conecte el equipo a una toma de corriente en un circuito diferente al que está conectado el receptor.
- Consulte al distribuidor o a un técnico experimentado de radio / TV para obtener ayuda.

PRECAUCIÓN: Los cambios o modificaciones no aprobados expresamente por la parte responsable del cumplimiento de las Reglas de la FCC podrían anular la autoridad del usuario para operar este equipo.

<p>Declaración de la FCC o declaración de Cumplimiento de la Conformidad</p> <p>(Parte 15):</p> <p>Este dispositivo cumple con la Parte 15 de las reglas de la FCC.</p> <p>La operación está sujeta a las siguientes dos condiciones: (1) Este dispositivo no puede causar interferencias perjudiciales, y (2) Este dispositivo debe aceptar cualquier interferencia recibida, incluida la interferencia que pueda causar un funcionamiento no deseado. La parte responsable del cumplimiento de estas reglas es:</p> <p>GLOBAL Q INTERNATIONAL Ltd.</p> <p>15930 E. Valley Boulevard, City of Industry, CA91744</p> <p>Teléfono: 1 -618-392-3456</p>

Instrucciones de Seguridad Importantes

1. Lea estas instrucciones.
2. Guarde estas instrucciones.
3. Preste atención a todas las advertencias.
4. Siga todas las instrucciones.
5. No use este aparato cerca del agua.
6. Limpie solo con un paño seco.
7. No bloquee las aberturas de ventilación. Haga la instalación conforme a las instrucciones del fabricante.
8. No lo instale cerca de fuentes de calor como radiadores, registros de calor, estufas u otros aparatos (incluidos amplificadores) que produzcan calor.
9. No anule el propósito de seguridad del enchufe polarizado o con conexión a tierra. Un enchufe polarizado tiene dos terminales, uno más ancho que el otro. Un enchufe de conexión a tierra tiene dos paletas y una punta de conexión a tierra. La paleta ancha o el tercer diente se proporcionan para su seguridad. Cuando el enchufe provisto no cabe en su toma de corriente, consulte a un electricista para reemplazar la toma de corriente obsoleta.
10. Proteja el cable de alimentación para que no sea pisado o pellizcado, particularmente en los enchufes, receptáculos de conveniencia y el punto donde salen del aparato.
11. Utilice solo accesorios / complementos especificados por el fabricante.
12.  Úselo solo con el carrito, soporte, trípode, soporte o mesa especificados por el fabricante de fJViL, o vendidos con el aparato. Cuando se utiliza un carrito, tenga cuidado de que no se vuelque y/o lesionarse.
13. Desenchufe este aparato durante tormentas eléctricas o cuando no se utilice durante largos períodos de tiempo.
14. Remita todas las reparaciones a personal de servicio calificado. Se requiere servicio cuando el aparato se ha dañado de alguna manera, como el cable de alimentación o el enchufe están dañados, se ha derramado líquido o han caído objetos dentro del aparato, el aparato ha estado expuesto a la lluvia o la humedad, no funciona normalmente o se ha caído.
- 15) Advertencia para reducir el riesgo de incendio o descarga eléctrica, no exponga este aparato a la lluvia o la humedad. El aparato no debe exponerse a goteos o salpicaduras, y los objetos llenos de líquidos, como jarrones, no deben colocarse sobre el aparato.
- 16) Un sistema de antena exterior no debe ubicarse cerca de líneas de alta tensión u otras luces eléctricas o circuitos de energía, o donde pueda caer dentro de dichas líneas o circuitos de energía. Al instalar un sistema de antena exterior, se debe tener extremo cuidado de no tocar tales líneas o circuitos eléctricos, ya que el contacto con ellos puede ser fatal.
- 17) No sobrecargue las tomas de pared y los cables de extensión, ya que esto puede provocar un incendio o una descarga eléctrica.
- 18) No empuje objetos a través de las aberturas de esta unidad, ya que pueden tocar puntos de voltaje peligrosos o cortocircuitar partes que podrían provocar incendios o descargas eléctricas. Nunca derrame ni rocíe ningún tipo de líquido en la unidad.

Instrucciones de Seguridad Importantes

19) Si se conecta una antena externa o un sistema de cable a la unidad, asegúrese de que la antena o el sistema de cable esté conectado a tierra para proporcionar cierta protección contra sobretensiones y cargas estáticas acumuladas, la Sección 810 del Código Eléctrico Nacional, ANSI / NFPA 70, proporciona información con respecto a la conexión a tierra adecuada del mástil y la estructura de soporte, la conexión a tierra del cable de entrada a una unidad de descarga de antena, el tamaño de los conductores de conexión a tierra, la ubicación de la unidad de descarga de antena, la conexión a los electrodos de conexión a tierra y los requisitos para el electrodo de conexión a tierra.

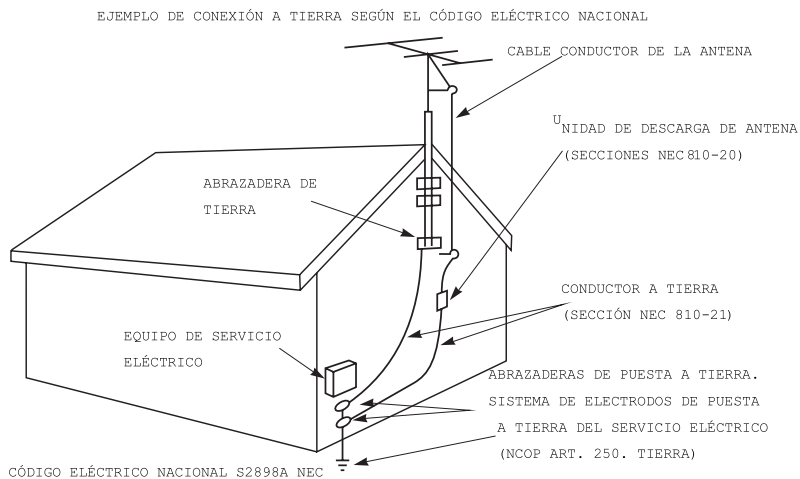

20) Cuando se requieran piezas de repuesto, asegúrese de que el técnico de servicio utilice las piezas de repuesto especificadas por el fabricante o aquellas que tengan las mismas características que la pieza original. Las sustituciones no autorizadas pueden provocar incendios, descargas eléctricas u otros peligros.

21) Al finalizar cualquier servicio o reparación de esta unidad, solicite al técnico de servicio que realice verificaciones de seguridad para determinar si la unidad está en condiciones de funcionamiento adecuadas.

22) Cuando conecte el producto a otro equipo, apague la alimentación y desconecte todo el equipo de la toma de corriente. De lo contrario, puede provocar una descarga eléctrica y lesiones personales graves. Lea atentamente el manual del propietario del otro equipo y siga las instrucciones al realizar cualquier conexión.

23) El sonido repentino de alto volumen puede causar daños a la salud o al altavoz. Cuando use auriculares, (si la unidad está equipada con un conector para auriculares) mantenga el volumen a un nivel moderado. Si usa audífonos continuamente con sonido de alto volumen, puede causar daños auditivos.

24) No permita que el producto emita sonido distorsionado durante un período prolongado de tiempo. Puede causar sobrecalentamiento de los altavoces e incendio.

25) Este recordatorio se proporciona para llamar la atención del instalador del sistema de televisión por cable al Artículo 820-40 del NEC que proporciona pautas para una conexión a tierra adecuada y, en particular, especifica que la conexión a tierra del cable debe conectarse al sistema de conexión a tierra del edificio, lo más cerca posible al punto de entrada del cable como práctico.

26)  Este equipo es un electrodoméstico de Clase II o de doble aislamiento. Ha sido diseñado de tal manera que no requiere una conexión de seguridad a tierra eléctrica.

27)  Eliminación correcta de este producto. Esta marca indica que este producto no debe desecharse con otros desechos domésticos. Para evitar posibles daños al medio ambiente o la salud humana por la eliminación incontrolada de desechos, recíclelo de manera responsable para promover la reutilización sostenible de los recursos materiales.

Instrucciones de Seguridad Importantes

SEGURIDAD INFANTIL:

Hace la diferencia cómo y dónde usa su pantalla plana

¡Felicitaciones por su compra! Mientras disfruta de su nuevo producto, tenga en cuenta estos consejos de seguridad:

LA CUESTIÓN

La experiencia de entretenimiento en el cine en casa es una tendencia creciente y las pantallas más grandes de pantalla plana son compras populares. Sin embargo, las pantallas planas no siempre son compatibles con los soportes adecuados o se instalan de acuerdo con las recomendaciones del fabricante.

Las pantallas planas que están ubicadas de manera inapropiada en aparadores, estanterías, estantes, escritorios, parlantes, baúles o carros pueden caerse y causar lesiones.

¡A ESTE FABRICANTE LE IMPORTA!

La industria de la electrónica de consumo está comprometida a hacer que el entretenimiento en el hogar sea agradable y seguro.

SINTONIZAR EN SEGURIDAD

Un tamaño no sirve para todos. Siga las recomendaciones del fabricante para la instalación y el uso seguros de su pantalla plana.

Lea atentamente y comprenda todas las instrucciones adjuntas para el uso adecuado de este producto. No permita que los niños se suban o jueguen con muebles y televisores.

No coloque pantallas planas en muebles que se puedan usar fácilmente como escalones, como una cómoda.

Recuerde que los niños pueden entusiasmarse mientras ven un programa, especialmente en una pantalla plana "más grande que la vida". Se debe tener cuidado al colocar o instalar la pantalla donde no se pueda empujar, tirar o derribar.

Se debe tener cuidado al enrutar todos los cables y cables conectados a la pantalla plana para que los niños curiosos no puedan tirar de ellos o agarrarlos.

Advertencia: las baterías (paquete o baterías instaladas) no deben exponerse a calor excesivo como la luz solar, fuego u otras fuentes de calor.

Instrucciones de Seguridad Importantes

CONDENSACIÓN

Se formará humedad en la sección de funcionamiento de la unidad si la unidad se lleva de un entorno fresco a una habitación cálida o si la temperatura de la habitación aumenta repentinamente. Cuando esto sucede, el rendimiento de la unidad se verá afectado. Para evitar esto, deje que la unidad permanezca en su nuevo entorno durante aproximadamente una hora antes de encenderla, o asegúrese de que la temperatura ambiente aumente gradualmente.

También puede formarse condensación durante el verano si la unidad está expuesta a la brisa de un aire acondicionado. En tales casos, cambie la ubicación de la unidad.

CÓMO MANEJAR EL PANEL LCD

- No presione con fuerza ni sacuda el televisor LCD. Puede hacer que se rompa el cristal de la TV LCD y que se produzcan lesiones.
- Si el televisor LCD está roto, asegúrese absolutamente de no tocar el líquido en el panel. Esto puede causar inflamación de la piel..

Si el líquido entra en su boca, haga gárgaras de inmediato y consulte con su médico. Además, si el líquido entra en contacto con los ojos o toca la piel, consulte con su médico después de enjuagar durante al menos 15 minutos o más en agua limpia..

Posibles efectos adversos en el panel LCD: si un patrón fijo (sin movimiento) permanece en el panel LCD durante largos períodos de tiempo, la imagen puede quedar permanentemente grabada en el panel LCD y causar imágenes fantasmas sutiles pero permanentes. Este tipo de daño **NO ESTÁ CUBIERTO POR SU GARANTÍA**. Nunca deje su televisor LCD encendido durante largos períodos de tiempo mientras muestra los siguientes formatos o imágenes:

- Imágenes fijas, como tickers de stock, patrones de videojuegos, logotipos de estaciones de TV y sitios web.
- Formatos especiales que no usan toda la pantalla. Por ejemplo, ver medios estilo buzón (16: 9) en una pantalla normal (4: 3) (barras negras en la parte superior e inferior de la pantalla); o ver medios de estilo normal (4: 3) en una pantalla panorámica (16: 9) (barras negras en los lados izquierdo y derecho de la pantalla).

Los siguientes síntomas no son signos de mal funcionamiento sino limitaciones técnicas.

Por lo tanto, renunciamos a cualquier responsabilidad por estos síntomas.

Los paneles LCD se fabrican utilizando un nivel extremadamente alto de tecnología de precisión, sin embargo, a veces a algunas partes de la pantalla les faltan elementos de imagen o tienen puntos brillantes / píxeles.

Esto no es una señal de mal funcionamiento.

No instale la TV LCD cerca de equipos electrónicos que produzcan ondas electromagnéticas. Algunos equipos colocados demasiado cerca de esta unidad pueden causar interferencias.

Efecto en dispositivos infrarrojos - puede haber interferencia al usar dispositivos infrarrojos como auriculares inalámbricos infrarrojos.

Instrucciones de Seguridad Importantes

La unidad emite calor cuando está en funcionamiento. No coloque ninguna cubierta o manta sobre la unidad, esto puede causar sobrecalentamiento. No bloquee los orificios de ventilación ni opere cerca de radiadores. No colocar bajo la luz directa del sol. Al colocar en un estante, debe haber un espacio libre de 10 cm (4 pulgadas) alrededor de toda la unidad.

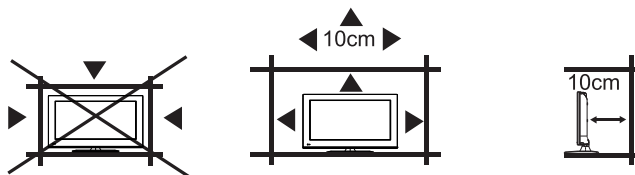

Notas al montar el televisor LCD en una pared

- Si la unidad se va a montar en la pared, comuníquese con el minorista donde adquirió el televisor LCD para obtener asesoramiento y solicite la instalación del equipo profesional. La instalación incompleta o inadecuada puede causarle lesiones y/o daños al televisor LCD.
- Orificios del soporte. Para fijar un soporte de montaje en pared (no suministrado) fije donde se indica en el dibujo a continuación.
- Este fabricante recomienda una instalación profesional.
- Utilice un soporte y sujetadores apropiados, suficientes para acomodar el tamaño y el peso de la unidad.
- Asegúrese de que la pared en la que se va a montar la unidad soportará de forma segura el tamaño y el peso de la unidad, utilizando el soporte y los sujetadores que ha seleccionado.
- Mantenga los cables conectados a esta pantalla plana fuera del alcance de los niños.
- Para colgar el televisor en la pared, retire los tornillos y luego retire el soporte. Para evitar daños al televisor, coloque el televisor sobre una mesa, boca abajo sobre una superficie blanda.

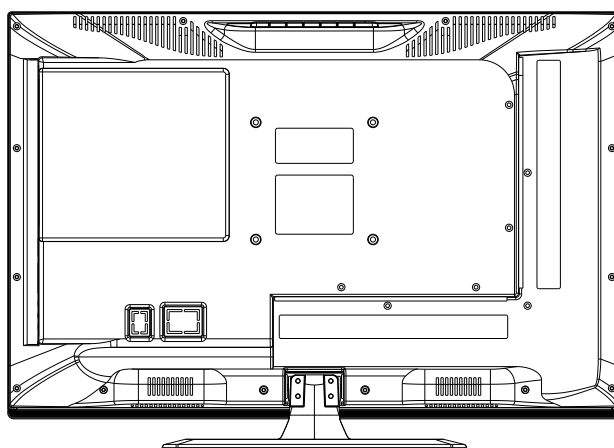

Botones y Conexiones del TV

Botones del TV

Nota: La posición y disposición de los botones y conexiones para diferentes modelos pueden variar..

	Encender / Apagar.
SOURCE	Selección de entrada de señal externa.
MENU	Visualizar el MENÚ principal y confirmar la selección del elemento
CH+/-	Selección de Canal.
VOL+/-	Ajuste del Volumen.

Interfaz de terminal







	Entrada AV Entrada externa de señal AV y de canales de sonido izquierdo (L) y derecho (R)		Salida de audífonos (EARPHONE) Cuando los audífonos están conectados las bocinas están desactivadas.
	Entrada HDMI Entrada de señal digital desde un conector de video HDMI .		Entrada USB Conexión para USB.
	Conexión para antena ANT 75 Conexión de entrada de TV antena o cable (75/VHF/UHF).		óptico salida de audio digital.
	RJ45 Conecta a Internet		

Diagrama de conexión del dispositivo externo

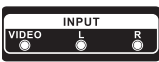

Instalar y Conectar la TV

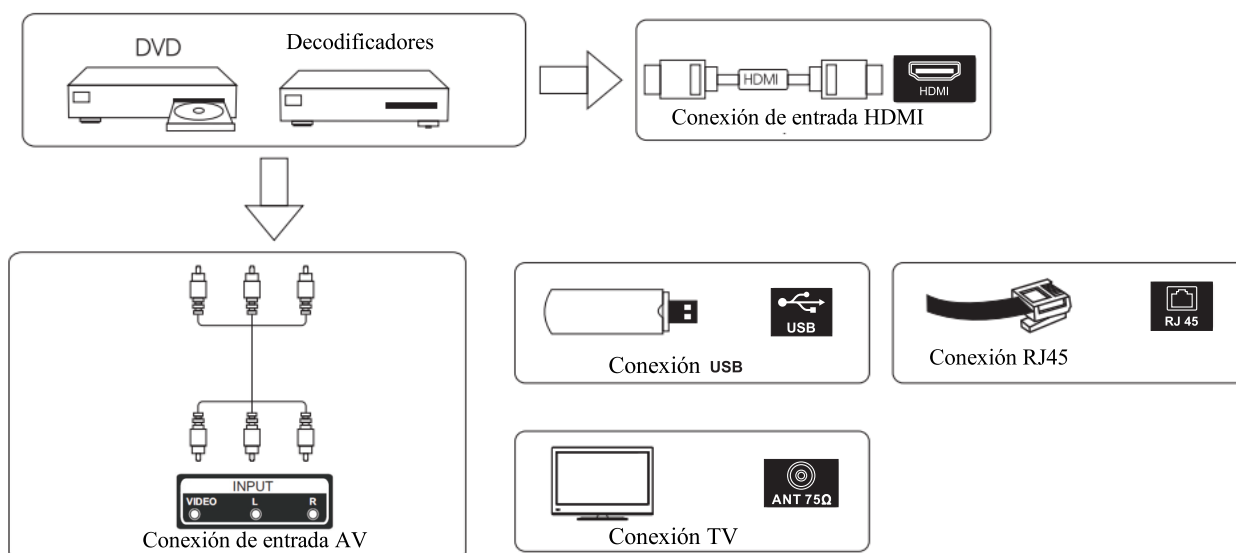
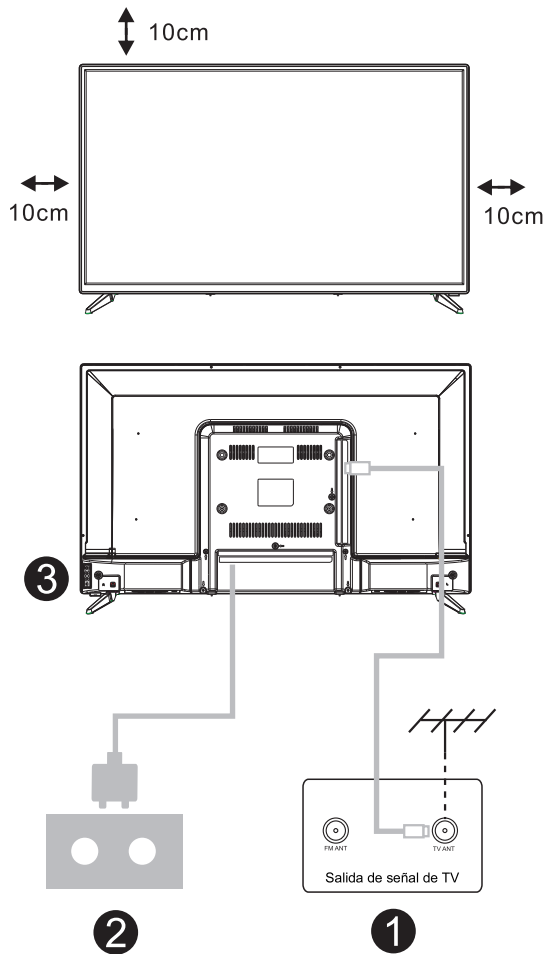

Instalar su TV

1. Coloque su televisor en un lugar que pueda soportar peso del televisor.

Para evitar el peligro, no monte el televisor cerca del agua o calor extremo (como un horno, fuente de luz o vela). No bloquee la ventilación en la parte posterior del televisor.

Conecte la fuente de señal y la fuente de electricidad

2. Conecte el cable de la antena a la conexión RF en la parte posterior o lateral del televisor, y/o el cable HDMI de la fuente de señal a las entradas HDMI en la parte posterior o lateral del televisor. Conecte el televisor a la toma de corriente de la pared (AC120 ~ 60 Hz).

Encender el TV

3. Mientras está en modo de espera, la luz indicadora de encendido estará roja. Presione el botón de encendido en el televisor o el control remoto. La luz cambiará a verde.

Nota:

Imagen solo con fines de referencia.

Instrucciones de instalación de las patas del TV

1. Abra la caja y retire el televisor, los accesorios y las patas.
2. Para evitar daños en el televisor, colóquelo sobre una mesa, boca abajo sobre una superficie blanda. Las patas se conectan al televisor con los tornillos provistos, o se sujetan encajándose en el gabinete hasta que escuche el clic.
3. Asegúrese de que las patas estén apretadas / encajadas de forma segura. No apriete demasiado.

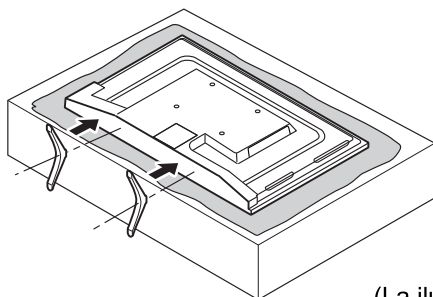

Por favor tome nota de la dirección de la base:

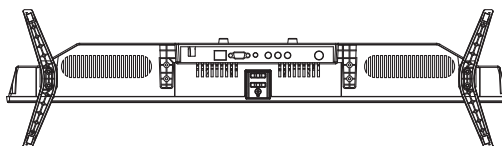

La vista inferior del televisor

(el gabinete frontal está hacia abajo)

(La ilustración es solo de referencia. Por favor, prevalezca en especie)

Instrucciones de operación

Presione el botón [▼] / [▲] para seleccionar el idioma.

Presione el botón [OK] para continuar.

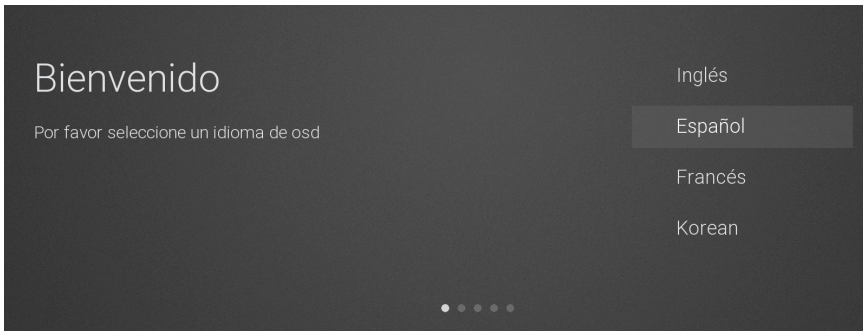

Presione el botón [▼] / [▲] para seleccionar la fuente de entrada.

Presione el botón [OK] para continuar.

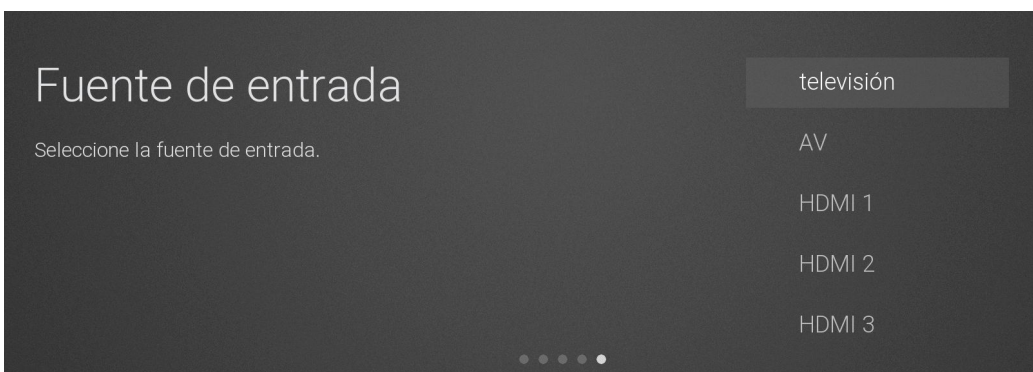

La interfaz de usuario predeterminada enfoca la opción "Omitir".

Presione el botón [OK] para omitir la sintonización del canal DTV y luego ingrese la sintonización del canal ATV.



Página de inicio

Presione el botón  para ingresar a la página de inicio.

Presione el botón [▼] / [▲] para seleccionar Aplicaciones. NETFLIX, Fuente de entrada y Opciones de configuración. Presione el botón [◀] / [▶] para seleccionar la subopción correspondiente y presione el botón [OK] para confirmar.

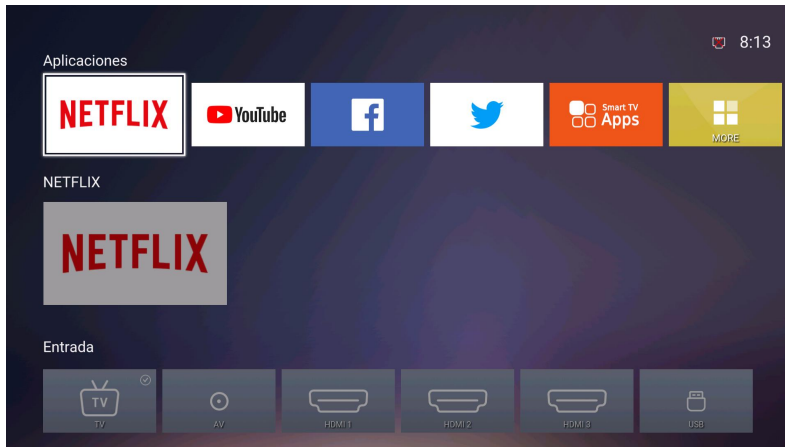

Menú Principal

Presione el botón  para ingresar al menú principal.

Presione el botón [▼] / [▲] para seleccionar Imagen / Sonido / Configuración / Bloqueo / Opción PVR / Programa / Red / Acerca de los menús. Presione el botón [▶] para continuar al submenú.

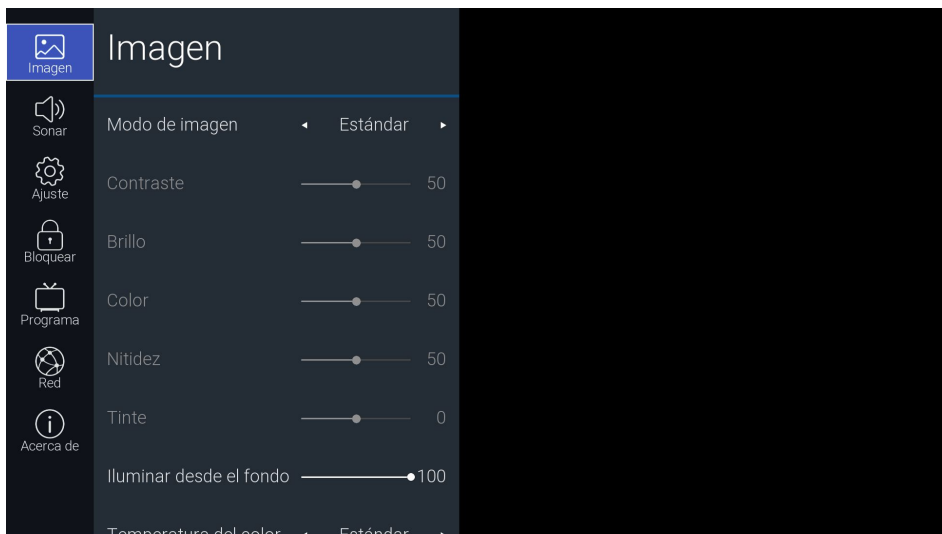

Imagen

1. Presione el botón  para ingresar al menú principal.
Presione el botón [▶] para seleccionar el menú Imagen.
2. Presione el botón [▼] / [▲] para seleccionar Modo de imagen / Contraste / Brillo / Color / Nitidez / Tinte / Luz de fondo / Temperatura de color / Relación de aspecto / Reducción de ruido.
3. Presione el botón [◀] / [▶] para ajustar o seleccionar

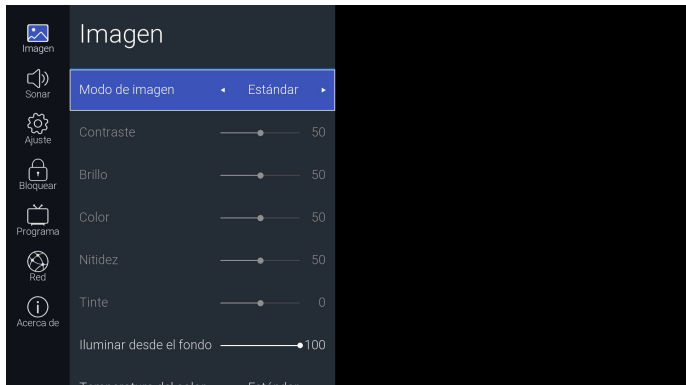

Sonido

1. Presione el botón  para ingresar al menú principal.
Presione el botón [▶] para seleccionar el menú Sonido.
2. Presione el botón [▼] / [▲] para seleccionar Modo de sonido / Ecualizador / Balance / Límite de volumen automático / Sonido envolvente / Tipo de salida digital / Retardo de audio / Descripción de video / Idiomas de audio.
3. Presione el botón [◀] / [▶] para ajustar o seleccionar.

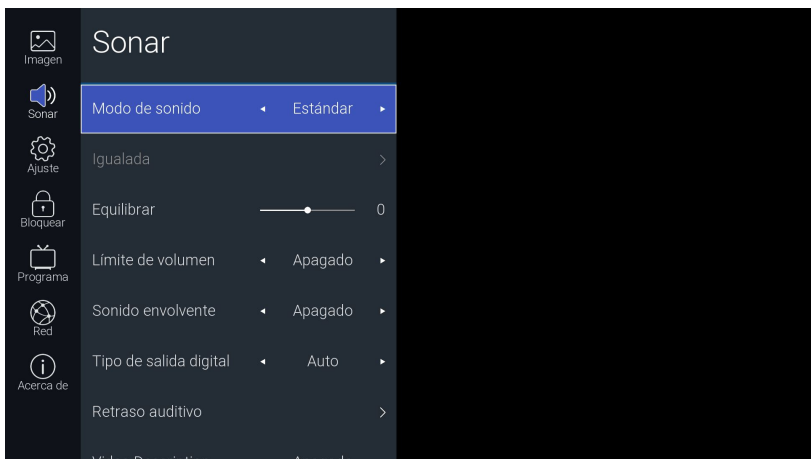

Ajuste

1. Presione el botón  para ingresar al menú principal. Presione el botón [▶] para seleccionar el menú de configuración.
2. Presione el botón [▼] / [▲] para seleccionar Idioma / Hora OSD / Cerrar subtítulo / Configuración de enlace / Hora / Restablecer / TTS.
3. Presione el botón [◀] / [▶] para ajustar o seleccionar.

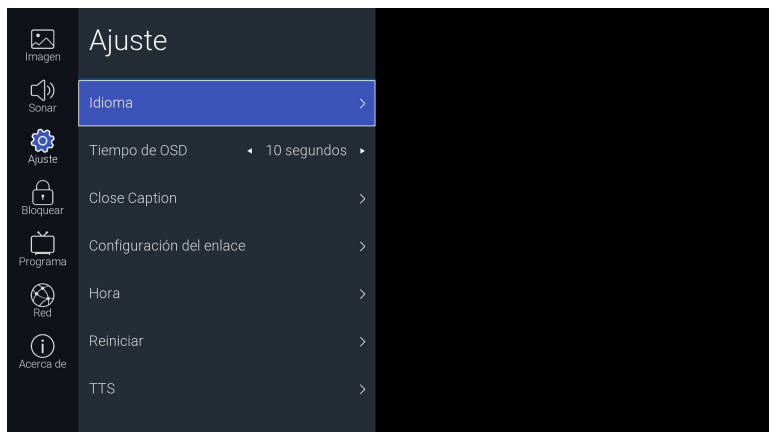





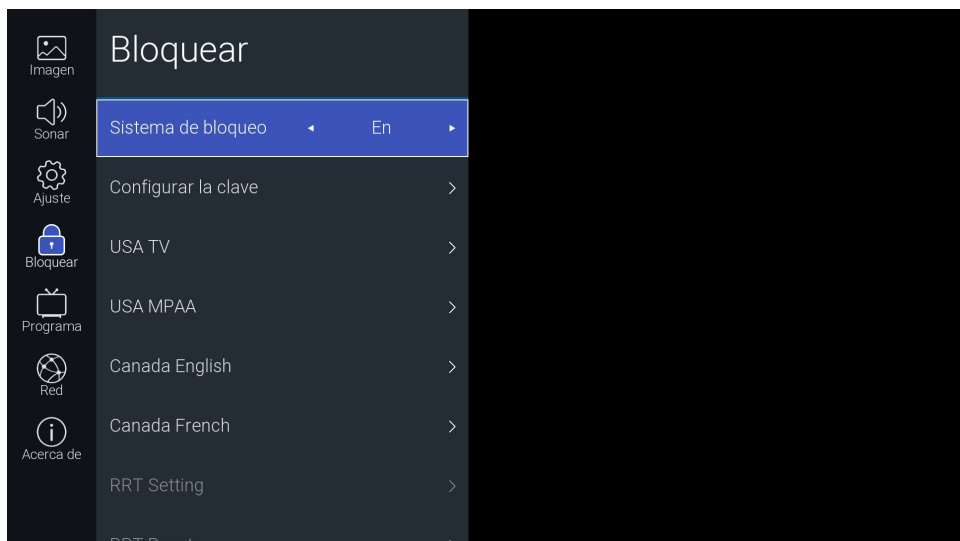

Bloquear

1. Presione el botón  para ingresar al menú principal. Presione el botón [▶] para seleccionar Bloquear menú.
2. Presione el botón [▼] / [▲] para seleccionar Bloquear sistema / Establecer contraseña / EE.UU. TV / EE.UU. MPAA / Inglés Canadá / Francés Canadá / Configuración de RRT / Restablecimiento de RRT / Bloqueo de TV.
3. Presione el botón [◀] / [▶] para ajustar o seleccionar.







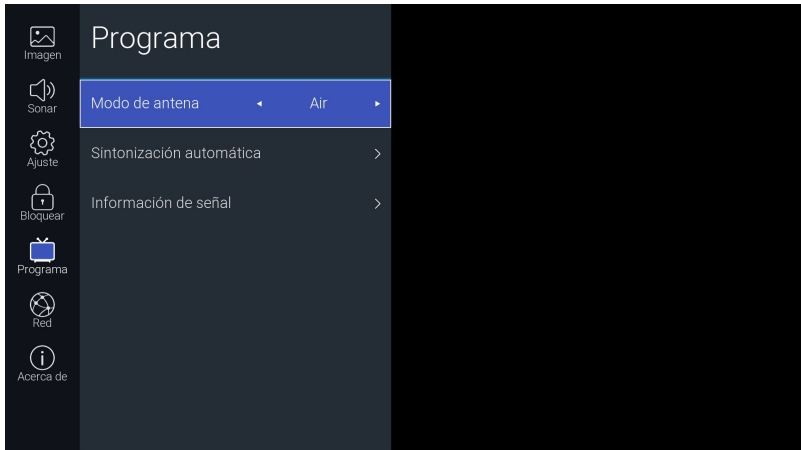

Programa

1. Presione el botón  para ingresar al menú principal. Presione el botón  para seleccionar el menú Programa.
2. Presione el botón  /  para seleccionar Modo de antena / Sintonización automática / Información de señal.
3. Presione el botón  /  para ajustar o seleccionar.



Red

1. Presione el botón  para ingresar al menú principal. Presione el botón  para seleccionar el menú Red.
2. Presione el botón  /  para seleccionar Wi-Fi / Ethernet / Wake On LAN / Wake On WLAN.
3. Presione el botón  /  para ajustar o seleccionar.

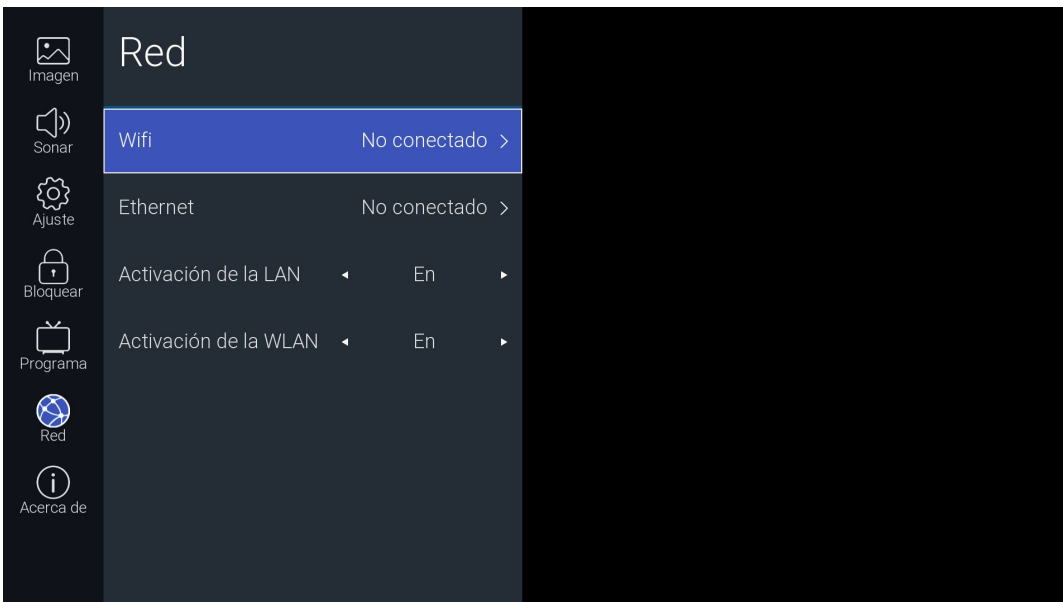

Acerca de

1. Presione el botón  para ingresar al menú principal.
Presione el botón [▶] para seleccionar el menú Acerca de.
2. Presione el botón [▼] / [▲] para seleccionar NETFLIX / Ver acuerdo de licencia de usuario final / Información del sistema / Información de NetReady / Actualización de software (USB) / Verificación de actualización de Internet.
3. Presione el botón [◀] / [▶] para ajustar o seleccionar.

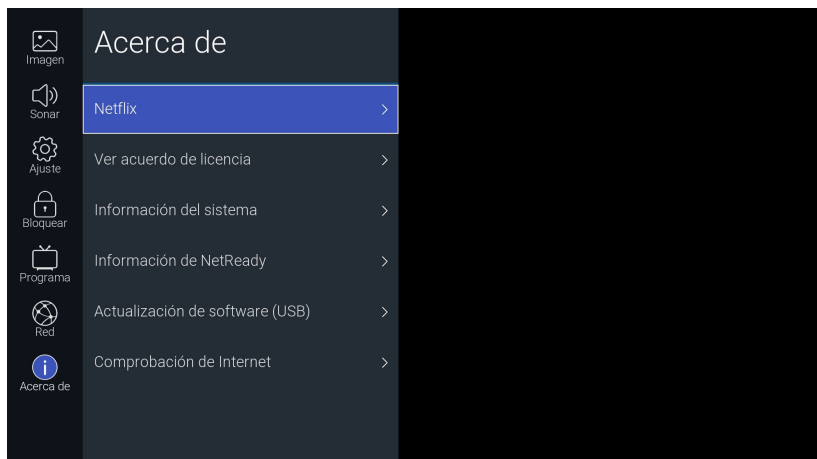

Actualización de software (USB)

Nota: No apague ni desconecte el televisor hasta que se complete la actualización.

--Por USB: Le permite instalar una nueva versión de software desde una memoria USB, si está disponible. Inserte la memoria USB que contiene una nueva versión del software en una toma USB del conjunto. Seleccione USB y presione OK para ingresar.

Siga las instrucciones en pantalla para completar el proceso.

USB

Inserte una unidad flash USB y presione el botón [OK] en el menú USB para ingresar al menú Multimedia.

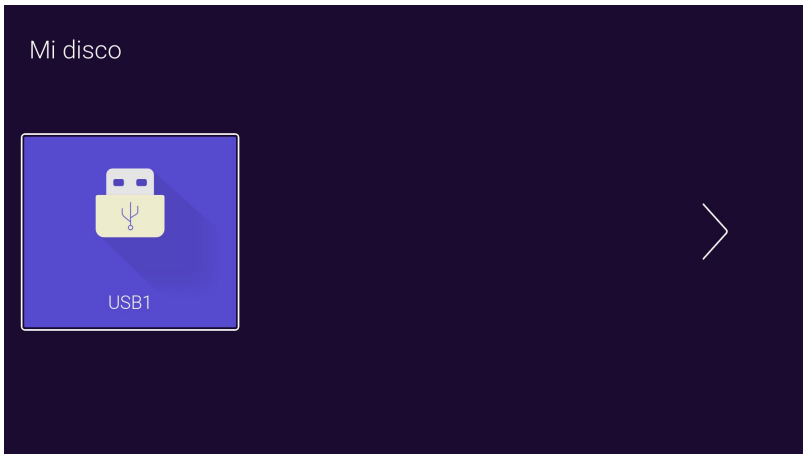

Presione el botón [◀] / [▶] Seleccione el dispositivo flash USB insertado, luego presione el botón [OK] para acceder a los medios iniciados en el dispositivo USB.

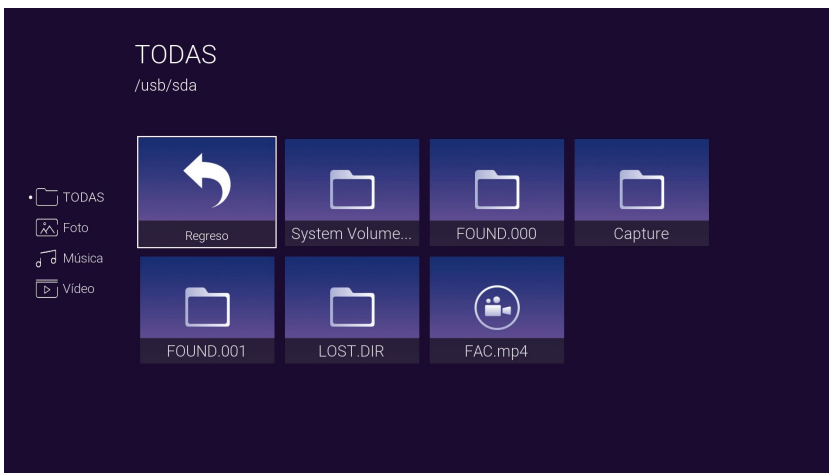

Presione los botones [◀] / [▶] para seleccionar TODAS, Foto, Música, Opciones de video. Presione el botón [OK] para seleccionar el tipo de archivo.

Seleccione el icono "Volver" y presione [OK] para volver al directorio USB para hacer su selección. Seleccione un archivo, presione el botón [OK] para ingresar el archivo de video.

Ayuda

No hay energía	Verifique si el cable de CA del televisor está enchufado correctamente a la toma de corriente. Si aún no hay energía, retire el cable de CA y vuelva a enchufar después de 60 segundos. Intente volver a encender la televisión.
No recibe la señal correctamente	<ul style="list-style-type: none"> - Una imagen doble o un fantasma pueden ser causados por obstrucciones de la antena externa. Consulte el manual de instrucciones de la antena para cambiar la dirección de la antena externa. - Quizás la ubicación de la antena no sea buena. El uso de una antena más alta puede mejorar la calidad de las imágenes. - Si usa una antena, la recepción puede ser difícil en algunas situaciones. Puede intentar ajustar la antena para mejorar la imagen.
Sin Imagen	<ul style="list-style-type: none"> - Compruebe para asegurarse de que la antena en la parte posterior de la unidad esté conectada correctamente. - Intente seleccionar otros canales para asegurarse de que el problema no esté relacionado con el canal. - Verifique posibles fuentes de interferencia.
Sonido pobre o sin sonido	<ul style="list-style-type: none"> - Aumente el volumen. - Compruebe para asegurarse de que la unidad no esté en modo MUTE. Presione el botón de silencio para restaurar el sonido. - Intente seleccionar otros canales para asegurarse de que el problema no esté relacionado con el canal. - Verifique posibles fuentes de interferencia. - Verifique para asegurarse de que la antena en la parte posterior de la unidad esté conectada correctamente.
Color pobre o sin color	<ul style="list-style-type: none"> - Ajuste el contraste y/o el brillo del televisor. - Intente seleccionar otros canales para asegurarse de que el problema no esté relacionado con el canal. - Compruebe para asegurarse de que la antena en la parte posterior de la unidad esté conectada correctamente.
Mala recepción	<ul style="list-style-type: none"> - Compruebe para asegurarse de que la antena en la parte posterior de la unidad esté conectada correctamente.
Líneas horizontales o diagonales en pantalla	<ul style="list-style-type: none"> - La unidad podría estar experimentando interferencias de otros aparatos, como un secador de pelo o una aspiradora. Suspendeda el uso de estos otros dispositivos para mejorar la recepción. - Compruebe para asegurarse de que la antena en la parte posterior de la unidad esté conectada correctamente.
El televisor no responde al control remoto	<ul style="list-style-type: none"> - Apunte el control remoto directamente al sensor en el televisor. Si esto no funciona, asegúrese de que el control remoto esté funcionando correctamente (baterías instaladas correctamente, etc.)
No hay video en modo PC	<ul style="list-style-type: none"> - Compruebe si el cable está conectado correctamente a la entrada VGA. - Verifique que el cable de la pantalla no esté doblado o dañado.
La pantalla está demasiado oscura o demasiado clara en modo	Ajuste la relación de contraste o brillo en el menú principal.
No hay respuesta en modo PC	Verifique la configuración de la computadora para resoluciones de pantalla compatibles.
Líneas en la imagen mientras se usa la conexión RCA	<ul style="list-style-type: none"> - Compruebe si el cable está conectado correctamente a la entrada. - Verifique que el cable no esté doblado o dañado. - Use un cable RCA correcto.
Aún existen problemas	Desenchufe el cable de alimentación y espere 60 segundos, luego vuelva a conectarlo. Si persisten problemas con la unidad, no intente las reparaciones usted mismo. Póngase en contacto con el centro de atención al cliente para obtener ayuda..
SERVICIO AL CLIENTE	618-392-3456 HORAS DE FUNCIONAMIENTO 8 am-5 pm Hora Estándar del Centro

Especificaciones

Tamaño de la Pantalla	Canales Preestablecidos	Salida de los altavoces
24"	NTSC: AIR 2-69 CABLE 1-135	3W+3W
32"	NTSC: AIR 2-69 CABLE 1-135	8W+8W
40"	NTSC: AIR 2-69 CABLE 1-135	8W+8W
43"	NTSC: AIR 2-69 CABLE 1-135	8W+8W
50"	NTSC: AIR 2-69 CABLE 1-135	8W+8W
55"	NTSC: AIR 2-69 CABLE 1-135	8W+8W
58"	NTSC: AIR 2-69 CABLE 1-135	8W+8W
65"	NTSC: AIR 2-69 CABLE 1-135	8W+8W

Tamaño de la Pantalla	Consumo de Energía (LED)	Accesorios
24"	31W	Manual de usuario Control Remoto Baterías AAA
32"	32W/40W	
40"	60W	
43"	65W	
50"	108W	
55"	100W	
58"	135W	
65"	159W	

	Frecuencia de operación	Poder de transmisión
WiFi	2400~2483.5	Menos de 100mW

Control Remoto

1. : Encienda el televisor o ingrese al modo de espera.
2. : Encienda / apague el sonido presionando este botón.
3. 0~9: Los números "0-9" se utilizan para ingresar directamente el número de canal.
4. EPG: Presione para mostrar la Guía electrónica de programas y seleccione su canal favorito.
5. : Presione para cambiar el canal cuyo nombre contiene ".".
6. : Botón de selección de fuente de entrada.
7. : Presione para ingresar a la página de inicio.
8. V+: Sube el Volumen.
9. V-: Baja el Volumen.
10. P ^: Canal en ascenso.
11. P v: Canal en descenso.
12. : Iniciar menú del sistema.
13. : Presione para mostrar la fuente y la pantalla del canal.
14. OK: Para confirmar la elección de un elemento de menú resaltado.
15. ▲/▼: Presione estos botones para moverse dentro del menú.
16. ◀/▶: Presione estos botones para moverse dentro del menú.
17. BACK: Regrese al paso anterior.
18. EXIT: Presione para salir del menú OSD.
19. NETFLIX : Presione para iniciar Netflix.
20. YouTube: Presione para iniciar YouTube.
21. : Presione para iniciar la tienda de aplicaciones NetRange.
22. : Presione para iniciar VUDU.
23. Botones VERDE / ROJO / AMARILLO / CIAN: Presione estos botones según las diferentes indicaciones.
24. : Presione para retroceder rápidamente en modo USB.
25. : Presione para avanzar rápidamente en modo USB.
26. : Presione para reproducir el video y presione nuevamente para pausar el video.
27. CC: Presione para mostrar el subtítulo.
28. : Manténgalo encendido o apagado para mostrar la página actual / Presione para parar en el modo USB.
29. AUDIO: Presione para cambiar el idioma cuando reproduzca la transmisión que contiene varios idiomas.



Serial #.

Fecha de Compra _____

Lugar de Compra _____

Se requiere su recibo para verificar su comprobante de compra, adjunte una copia de su recibo aquí para sus registros.



limitado
GARANTÍA

GLOBAL Q garantiza que este producto está libre de defectos de manufactura en los materiales y la obra manual bajo uso normales y condiciones por un período de 1 año a partir de la fecha de compra inicial.

Si el servicio es necesario bajo esta garantía por cualquier motivo debido a un defecto de manufactura o mal funcionamiento durante los primeros 12 meses a partir de la fecha de compra original, GLOBAL Q proporcionará el servicio de transporte para unidades con un tamaño de pantalla de 49 pulgadas o menos, y el servicio a domicilio para que unidades de 50 pulgadas o más en tamaño de pantalla pruebe un Centro de Servicio Independiente autorizado por GLOBAL Q gratis. Además, si una pieza original falla debido a un defecto de manufactura en el material y la obra manual dentro de un año a partir de la fecha de compra original, reemplazaremos la pieza defectuosa, siempre que el ofrecimiento del defecto o mal funcionamiento se verifique junto con el comprobante de compra fechado.

Existen Centros de Servicio Independiente autorizados por GLOBAL Q ubicados por todo el país. Para el Centro más cercano a ti. MARQUE 1-618-392-3456 GLOBAL Q no será responsable por los daños incurridos en el envío de la unidad, si no hay Centros de Servicio Independiente autorizados por GLOBAL Q en su área, solicite asistencia.

Atención: Esta garantía es nula si el producto es:

- (a) Dañado por negligencia, mal uso, abuso o accidente
- (b) Utilizado en una aplicación comercial o alquileres.
- (c) Modificado o reparado que cualquier persona que no sea un Centro de Servicio Independiente autorizado por GLOBAL Q Jo intente las reparaciones de la garantía del efecto al producto Cass.
- (d) Dañado porque está incorrectamente conectado a los equipos de otros fabricantes.

Esta garantía no incluye:

- (a) Daño al equipo que no sea propiedad conectada al producto.
- (b) Gastos incurridos en el envío del producto a un Centro de Servicio independiente autorizado por GLOBAL Q.
- (c) Daño u operación incorrecta de la unidad causada por el abuso, mal uso, negligencia o incumplimiento de las instrucciones de operación de los consumidores proporcionadas por el producto.
- (d) Ajustes ordinarios al producto que puede realizar el cliente como se describe en el manual del propietario
- (e) Problemas de recepción de señal causados por antenas externas o sistemas de cable

ESTA GARANTÍA NO ES TRANSFERIBLE Y SE APLICA SÓLO AL COMPRADOR ORIGINAL Y NO SE EXTIENDE A LOS PROPIETARIOS POSTERIORES DEL PRODUCTO. CUALQUIER GARANTÍA IMPLÍCITA APLICABLE, INCLUIDA LA GARANTÍA DE COMERCIABILIDAD, ESTÁN LIMITADOS EN DURACIÓN A UN PERÍODO DE LA GARANTÍA EXPRESA SEGÚN SE OFRECE AQUÍ A PARTIR DE LA FECHA DE COMPRA ORIGINAL AL POR MENOR DE VENTA Y SIN GARANTÍAS. LA EXPRESA O IMPLÍCITA SE APLICARÁ A ESTE PRODUCTO DESPUÉS. GLOBAL Q NO GARANTIZA LA APTITUD DEL PRODUCTO PARA NINGÚN PROPÓSITO Y USO PARTICULARES.

BAJO NINGUNA CIRCUNSTANCIA GLOBAL Q SERÁ RESPONSABLE DE CUALQUIER PÉRDIDA. DIRECTO. INDIRECTO. INCIDENTAL. ESPECIAL. O DAÑO CONSECUENTE QUE SURJA O EN RELACIÓN CON EL USO DE ESTE PRODUCTO.

EN LOS ESTADOS UNIDOS DE AMÉRICA ESTA GARANTÍA LE OTORGA DERECHOS LEGALES ESPECÍFICOS.

SIN EMBARGO. USTED PUEDE TENER OTROS DERECHOS QUE PUEDEN VARIAR DE ESTADO A ESTADO, ALGUNOS ESTADOS NO PERMITEN LA LIMITACIÓN DE LAS GARANTÍAS IMPLÍCITAS O LA EXCLUSIÓN DE DAÑOS CONSECUENTES.

POR TANTO ESTAS RESTRICCIONES PODRÍAN NO APLICARSE A USTED

GLOBAL Q INTERNATIONAL S.L.
3471 N. UNION Drive
Olney, IL 62450
618-392-3456